



RAZER ANZU

ОСНОВНОЕ РУКОВОДСТВО

Переосмыслите понятие очков с **Razer Anzu** — суперсовременными аудиоочками, которые защитят ваше зрение и порадуют ваш слух. Благодаря скрытым в оправе очков динамикам фраза «посмотреть и послушать» приобретает совершенно новый смысл. Очки доступны с двумя типами оправ и в двух размерах.

СОДЕРЖАНИЕ

1. СОДЕРЖИМОЕ КОМПЛЕКТА / ЧТО НЕОБХОДИМО	3
2. ПОРА ПОЗАБОТИТЬСЯ О ГАРАНТИИ.....	5
3. НАЧАЛО РАБОТЫ	6
4. ИСПОЛЬЗОВАНИЕ ИНТЕЛЛЕКТУАЛЬНЫХ ОЧКОВ	8
5. БЕЗОПАСНОСТЬ И ТЕХНИЧЕСКОЕ ОБСЛУЖИВАНИЕ.....	13
6. ЮРИДИЧЕСКАЯ ИНФОРМАЦИЯ.....	14

1. СОДЕРЖИМОЕ КОМПЛЕКТА / ЧТО НЕОБХОДИМО

СОДЕРЖИМОЕ КОМПЛЕКТА

- Razer Anzu

Стили оправы различных моделей могут отличаться.

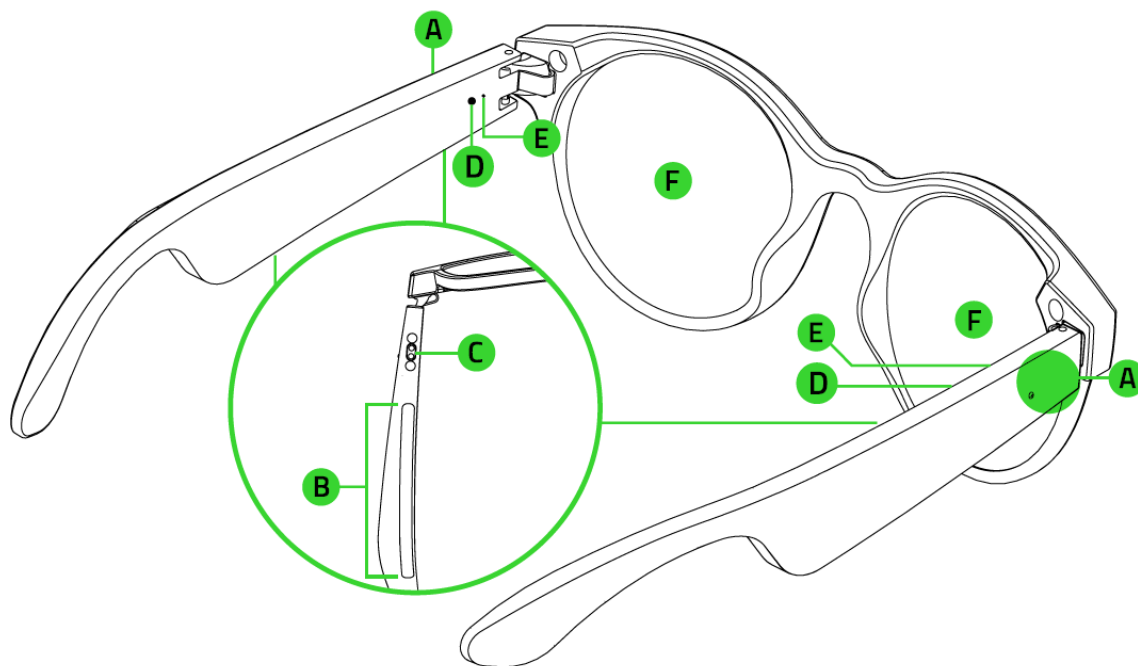

- A. Области сенсорного ввода
- B. Встроенные динамики
- C. Порты для зарядки
- D. Индикаторы состояния
- E. Ненаправленные микрофоны

- F. Линзы с фильтром синего света или
- G. поляризационные солнцезащитные линзы*



**Чтобы получить подробное руководство по замене линз, установленных в ваших интеллектуальных очках, отсканируйте этот QR-код или посетите веб-сайт support.razer.com.*

- Кабель для зарядки

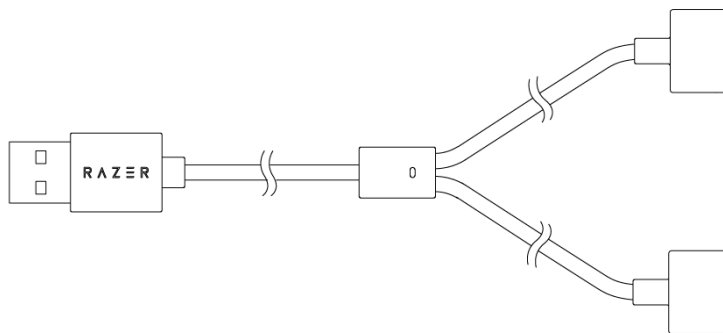

- Футляр для очков



- Очищающая салфетка



- Важная информация о продукте

ЧТО НЕОБХОДИМО

ТРЕБОВАНИЯ ПРОДУКТА

- Устройства с поддержкой передачи аудио по протоколу Bluetooth

ТРЕБОВАНИЯ ПРИЛОЖЕНИЯ RAZER AUDIO

- Устройство с операционной системой iOS 12 / Android 8.1 Oreo (или выше) с поддержкой протокола Bluetooth
- Подключение к Интернету для установки приложения

2. ПОРА ПОЗАБОТИТЬСЯ О ГАРАНТИИ

В ваших руках находится великолепное устройство, дополненное ограниченной гарантией на 2 года. Чтобы максимально расширить функционал своего устройства и получить эксклюзивные преимущества Razer, зарегистрируйтесь по адресу razerid.razer.com.

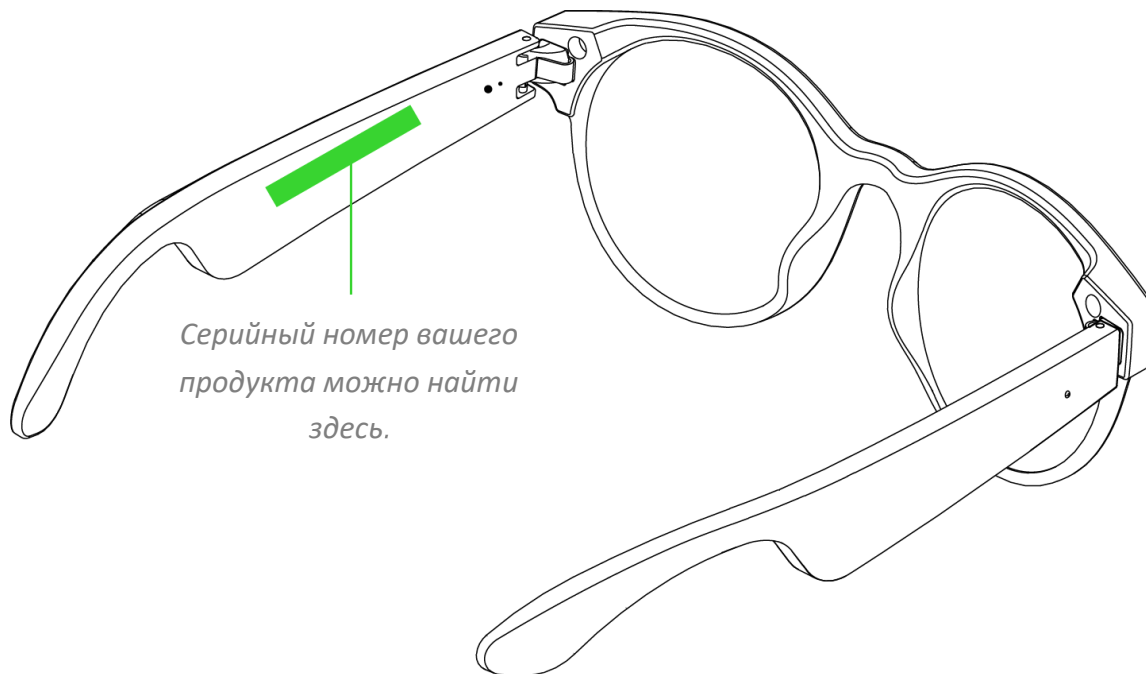

Появились вопросы? Обратитесь в службу поддержки Razer по адресу support.razer.com.

3. НАЧАЛО РАБОТЫ

ЗАРЯДКА RAZER ANZU

При первом использовании подключите штыревой разъем кабеля для зарядки к портам для зарядки на нижней стороне любой из дужек, а затем подключите кабель для зарядки к USB-порту. Для наилучшего результата полностью зарядите очки, прежде чем использовать их в первый раз. Зарядка полностью разряженного устройства длится приблизительно 1,5 ч.

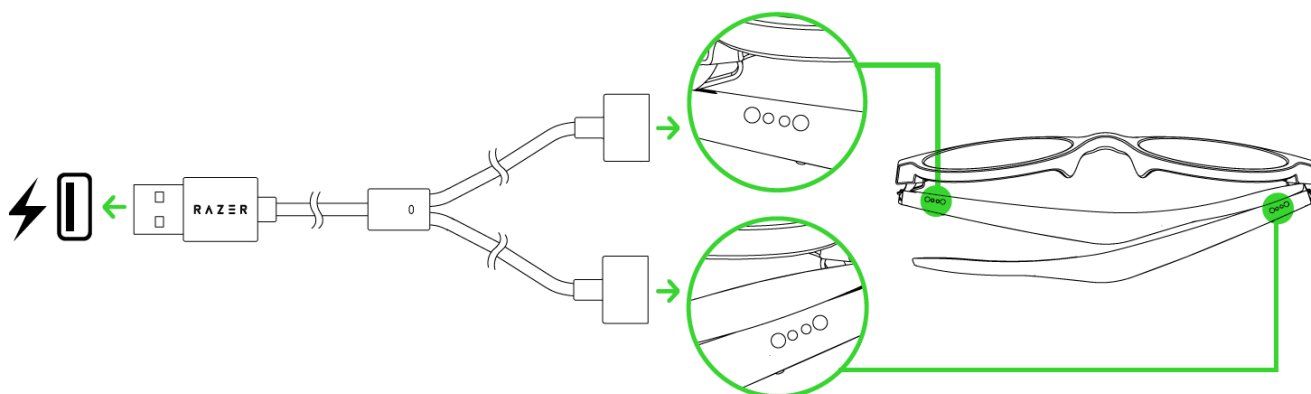

Во время зарядки Razer Anzu будет непрерывно отображать уровень заряда аккумулятора с помощью обоих индикаторов состояния, как показано далее.

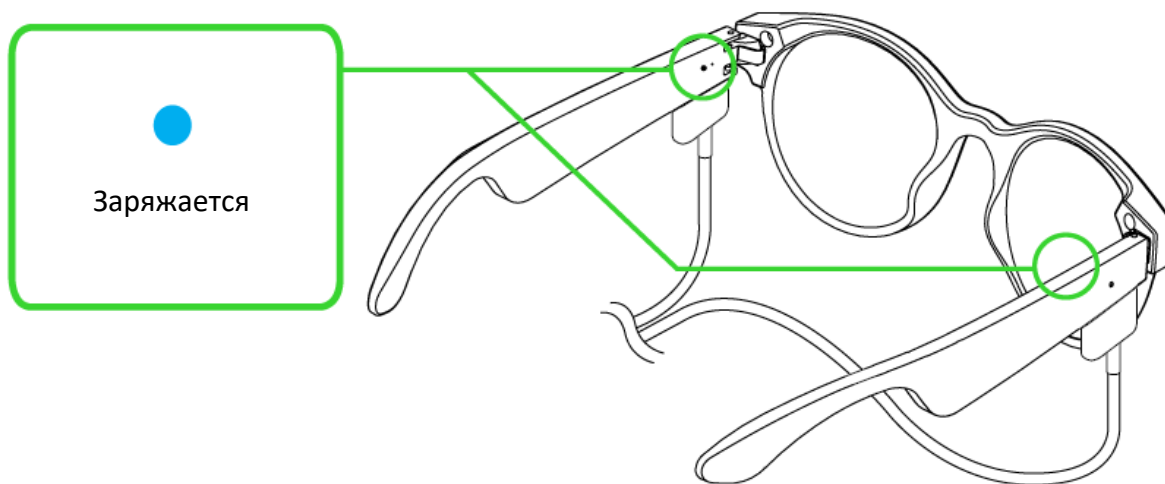

СОПРЯЖЕНИЕ С МОБИЛЬНЫМ УСТРОЙСТВОМ

Раскройте обе дужки, чтобы включить питание и активировать режим сопряжения очков. Звуковой сигнал уведомит о том, что очки выполняют поиск совместимых устройств Bluetooth, а индикаторы состояния очков будут часто мигать синим. Следуйте указаниям устройства для сопряжения его с Razer Anzu. После сопряжения индикаторы состояния в течение некоторого времени будут светиться синим.

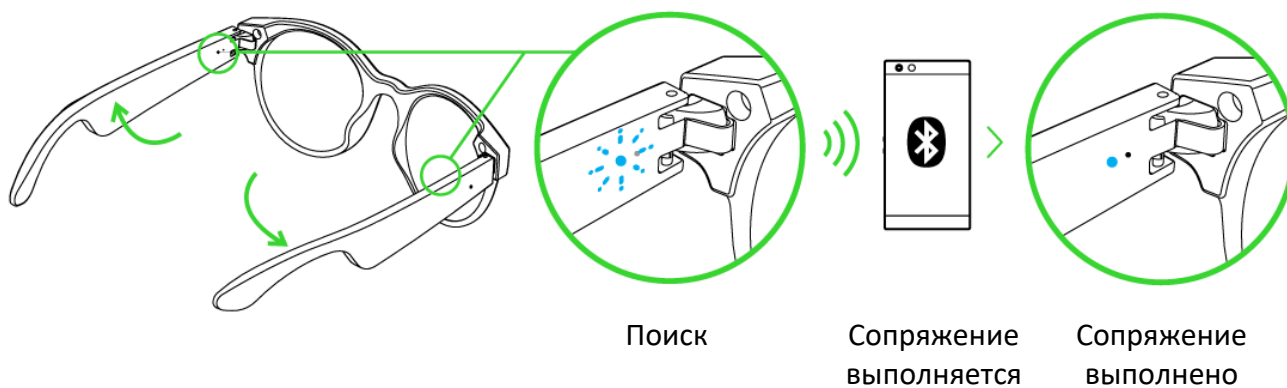

i После того, как очки сопряжены с мобильным устройством, они будут автоматически выполнять попытку подключения к этому мобильному устройству при каждом включении питания. Ваши очки одновременно могут быть подключены только к одному мобильному устройству, однако они будут хранить информацию о сопряжении с шестью устройствами.

4. ИСПОЛЬЗОВАНИЕ ИНТЕЛЛЕКТУАЛЬНЫХ ОЧКОВ

ПРИЛОЖЕНИЕ RAZER AUDIO

С Razer Anzu расширенная настройка стала значительно проще. Собственное мобильное приложение очков позволит вам в любом месте и в любое время изучить и настроить необходимые жесты управления, выбрать нужный профиль эквалайзера, включить или выключить игровой режим, а также многое другое.

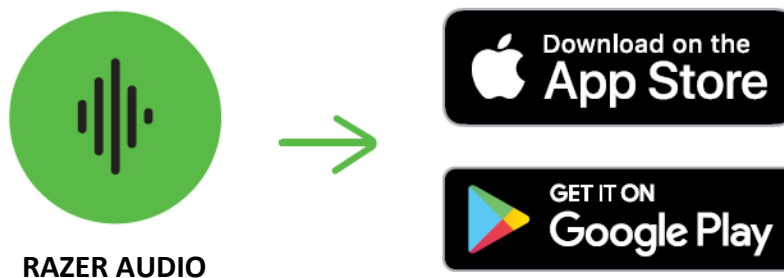

1. Загрузите мобильное приложение на свое мобильное устройство.
2. Запустите приложение и следуйте инструкциям на экране.

ВКЛЮЧЕНИЕ/ВЫКЛЮЧЕНИЕ ПИТАНИЯ

Чтобы выключить питание очков, закройте обе дужки. Открытие обеих дужек приведет к включению питания. Для уведомления о включении или выключении питания Razer Anzu используется звуковой сигнал.

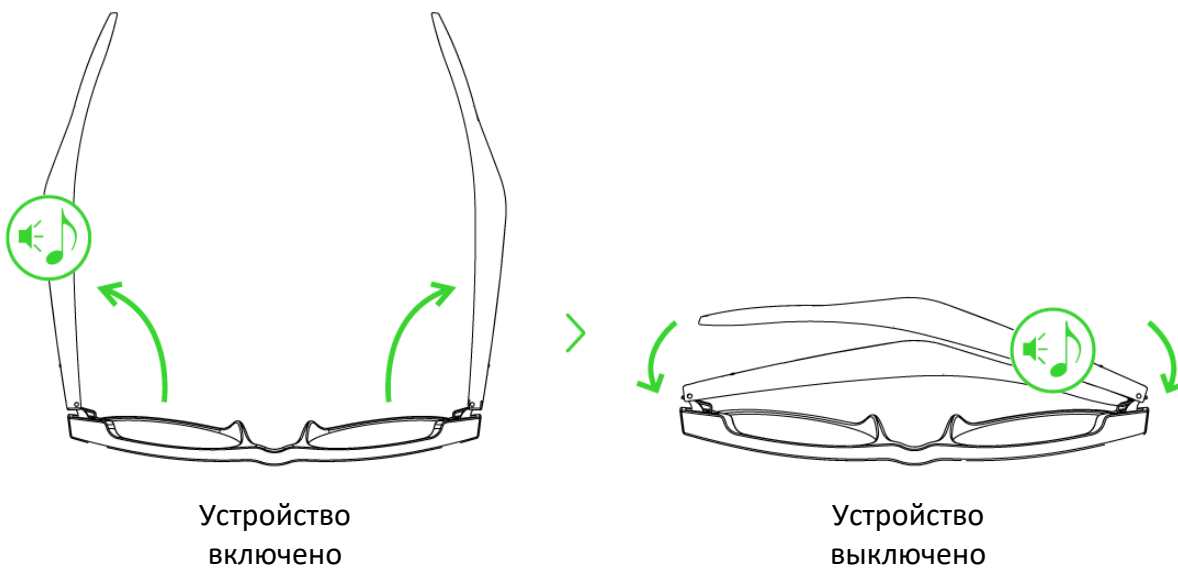

АВТОМАТИЧЕСКОЕ ВЫКЛЮЧЕНИЕ

Если очки не удастся повторно подключить к вашему устройству и/или они остаются несопряженными несколько минут, раздастся звуковой сигнал, после чего питание очков выключится. Чтобы включить очки, просто закройте и снова раскройте дужки.

ИГРОВОЙ РЕЖИМ

Чтобы включить игровой режим, коснитесь любой области сенсорного ввода три раза и удерживайте палец после третьего касания в течение не менее 2 секунд, когда очки подключены к устройству. После включения этого режима очки начнут работать с меньшим значением задержки сигнала, передавая звук в реальном времени во время игры. Чтобы выключить игровой режим, повторите тот же жест.

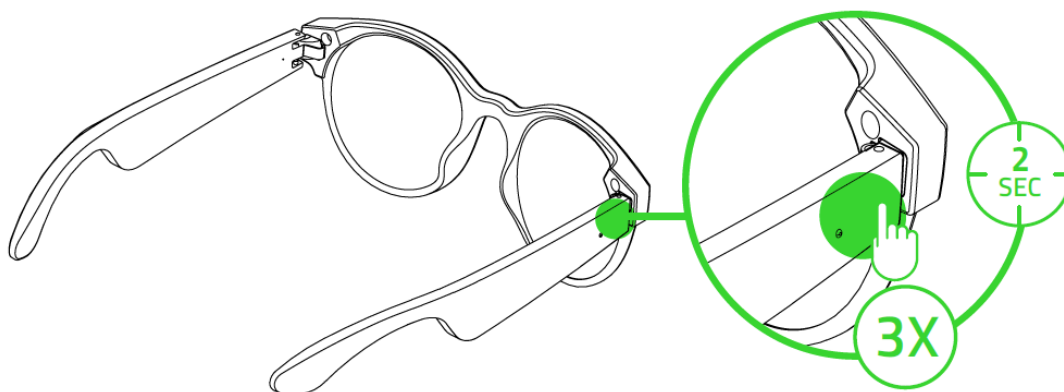

ВОЗМОЖНОСТИ СОПРЯЖЕНИЯ

Включение режима сопряжения

Чтобы подключить очки к другому устройству, коснитесь любой области сенсорного ввода и удерживайте палец в течение 4 секунд, чтобы включить режим сопряжения. Звуковой сигнал уведомит о том, что очки выполняют поиск совместимых устройств Bluetooth. Просто следуйте указаниям нового устройства для сопряжения с Razer Anzu.

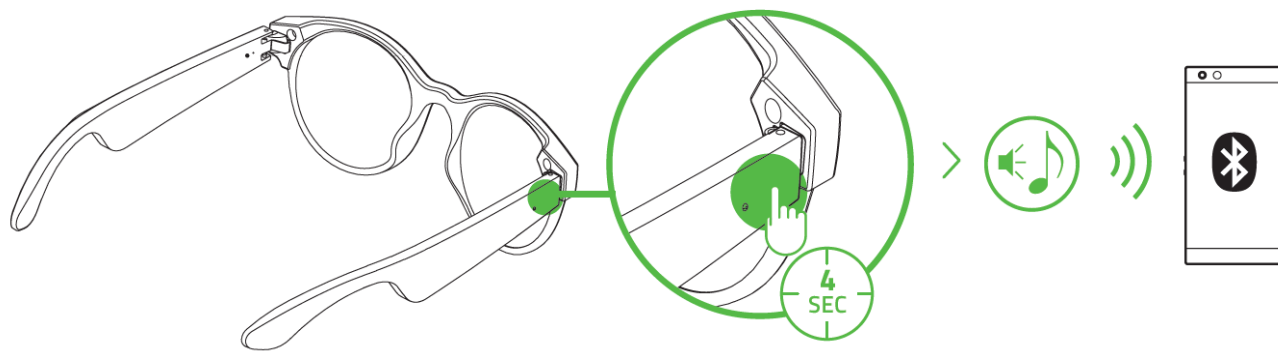

Удаление сопряженного устройства

Используйте эту возможность, если вы хотите удалить сопряженное устройство, включая все пользовательские жесты. Чтобы удалить сопряженное устройство вместе с настройками, коснитесь любой области сенсорного ввода три раза и удерживайте палец после третьего касания не менее 2 секунд, когда очки находятся в режиме сопряжения. Звуковой сигнал уведомит о том, что очки удалили устройство и снова выполняют поиск совместимых устройств Bluetooth. Просто следуйте указаниям нового устройства для сопряжения его с Razer Anzu.

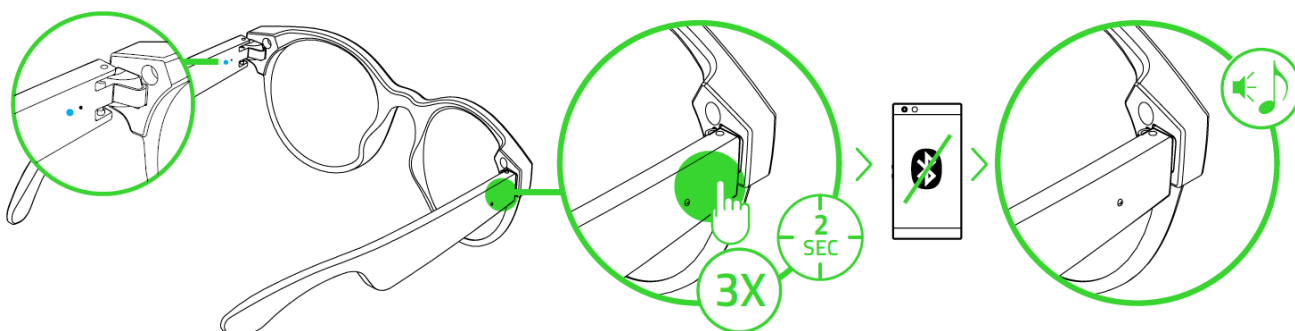

НИЗКИЙ УРОВЕНЬ ЗАРЯДА АККУМУЛЯТОРА

Если очки не подключены к устройству, индикаторы состояния будут медленно мигать синим, указывая на то, что очки необходимо зарядить. Последовательность индикации будет повторяться, до тех пор пока аккумулятор не разрядится или не начнется зарядка очков.

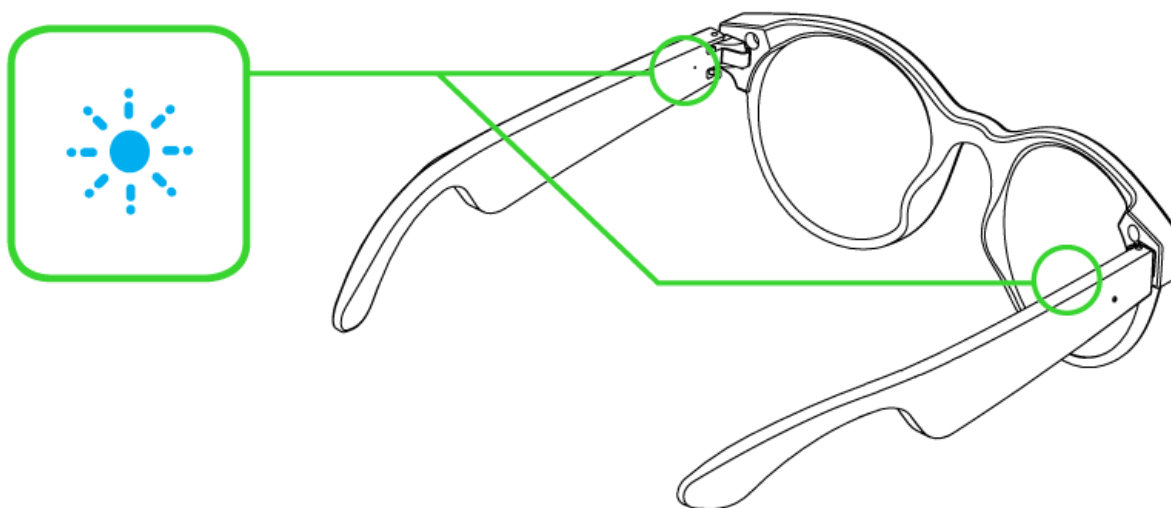

КРАТКИЙ СПРАВОЧНИК ПО СЕНСОРНОМУ ВВОДУ

Доступ к следующим функциям можно получить через любую область сенсорного ввода. Эти функции доступны, только когда очки сопряжены с мобильным устройством.

ДЕЙСТВИЕ	ЭФФЕКТ	ЗВУКОВОЕ УВЕДОМЛЕНИЕ
Касание	Прием вызова	Звуковой сигнал
	Завершение вызова	Звуковой сигнал
	Включение/приостановка воспроизведения мультимедиа	Звуковой сигнал
Касание и удерживание в течение 2 секунд	Отклонение входящего вызова	Звуковой сигнал
	Включение виртуального помощника	Звуковой сигнал
Касание и удерживание в течение 4 секунд	Включение режима сопряжения	Голосовое уведомление
Двойное касание	Прием входящего звонка или переключение между вызовами	Звуковой сигнал
	Переход к следующей дорожке при воспроизведении мультимедиа	Звуковой сигнал
Тройное касание	Возврат к предыдущей дорожке при воспроизведении мультимедиа	Звуковой сигнал
Тройное касание и удерживание пальца после	Включение/выключение игрового режима из режима	Нет

третьего касания в течение
2 секунд

ожидания или при
воспроизведении
мультимедиа

Если очки находятся в
режиме сопряжения, этот
жест удалит сопряженное
устройство и его настройки в
приложении, а затем снова
включит режим сопряжения

Голосовое уведомление

5. БЕЗОПАСНОСТЬ И ТЕХНИЧЕСКОЕ ОБСЛУЖИВАНИЕ

ПРАВИЛА ТЕХНИКИ БЕЗОПАСНОСТИ

Для обеспечения максимальной безопасности при использовании Razer Anzu рекомендуется следовать приведенным ниже правилам.

Если при работе с устройством возникли неполадки, которые не удалось устранить с помощью рекомендуемых действий, отключите устройство и позвоните по горячей линии Razer или посетите веб-сайт support.razer.com для получения технической поддержки.

Не разбирайте устройство. Не используйте устройство при нестандартной токовой нагрузке. Это приведет к прекращению действия гарантии.

Обращайтесь с очками аккуратно. Не сгибайте и не подвергайте дужки излишнему давлению.

Не допускайте контакта устройства с жидкостью, сыростью или влагой. Пользуйтесь устройством только в разрешенном диапазоне температур: от 0°C до 40°C. Если температура выходит за пределы диапазона, выключите устройство и/или выньте вилку из розетки и дождитесь, когда температура установится на допустимом уровне.

Слишком высокая громкость звучания в течение продолжительного времени наносит вред вашему слуху. Кроме того, в ряде стран законодательно установлено, что уровень звукового давления в течение 8 часов не может превышать 86 дБ. Мы рекомендуем уменьшать громкость до комфортного уровня, если вы слушаете музыку достаточно долго. Берегите свой слух.

ОБСЛУЖИВАНИЕ И ИСПОЛЬЗОВАНИЕ

Для поддержания Razer Anzu в рабочем состоянии требуется минимальное техническое обслуживание. Во избежание скопления грязи рекомендуется раз в месяц очищать устройство мягкой тканью или ватной палочкой. Не применяйте мыло, агрессивные моющие средства или абразивы.

6. ЮРИДИЧЕСКАЯ ИНФОРМАЦИЯ

АВТОРСКИЕ ПРАВА И ИНФОРМАЦИЯ ОБ ИНТЕЛЛЕКТУАЛЬНОЙ СОБСТВЕННОСТИ

© Razer Inc. 2021 г. Патент на стадии рассмотрения. Все права защищены. Razer, девиз «For Gamers. By Gamers», «Razer Chroma» логотип, логотип с изображением трехголовой змеи и логотип Razer являются товарными знаками или зарегистрированными товарными знаками корпорации Razer Inc. или ее дочерних компаний в США и других странах. Все остальные товарные знаки принадлежат соответствующим владельцам.

©2018 Google LLC All rights reserved. Android, Google, Google Logo, Google Play, and the Google Play logo are registered trademarks of Google LLC.

Apple, the Apple logo, and iPhone are trademarks of Apple Inc., registered in the U.S. and other countries. App Store is a service mark of Apple Inc.

The Bluetooth® word mark and logos are registered trademarks owned by Bluetooth SIG, Inc., and any use of such marks by Razer is under license.

Компания Razer Inc. (“Razer”) может иметь авторские права, товарные знаки, секреты производства, патенты, заявки на патенты или иные имущественные права интеллектуального характера (зарегистрированные или незарегистрированные) в отношении описываемой продукции в этом руководстве. Данное основное руководство не представляет собой лицензию на любые из указанных авторских прав, товарные знаки, патенты или другие права интеллектуальной собственности. Продукт Razer Anzu («Продукт») может отличаться от его изображений на упаковке или в иных случаях. Компания Razer не несет ответственности за подобные отличия или за любые опечатки, которые могут встретиться. Вся содержащаяся в документе информация может быть изменена в любое время без предварительного уведомления.

ОГРАНИЧЕННАЯ ГАРАНТИЯ НА ПРОДУКТ

Самые новые действующие условия ограниченной гарантии на продукт приведены на сайте [razer.com/warranty](https://www.razer.com/warranty).

ОГРАНИЧЕНИЕ ОТВЕТСТВЕННОСТИ

Ни в каких случаях компания Razer не несет ответственности за упущенную выгоду, утраченную информацию или данные, а также за любой специальный, случайный, прямой или косвенный

ущерб, нанесенный любым способом при распространении, продаже, перепродаже, использовании или невозможности использования Продукта. Ни при каких обстоятельствах компания Razer не несет ответственности за расходы, превышающие розничную стоимость Продукта.

ОБЩИЕ СВЕДЕНИЯ

Данные условия должны регулироваться и толковаться в соответствии с местным законодательством, действующим на территории, где был куплен Продукт. Если любое из этих условий будет признано неверным или неосуществимым, это условие (в зависимости от того, насколько оно будет признано неверным или неосуществимым) будет считаться отдельным и не затрагивающим законную силу остальных условий. Компания Razer сохраняет за собой право внесения изменений в какое-либо условие в любое время без пред