

PRIMEIROS PASSOS

1. Remova o painel frontal utilizando o puxador de liberação inferior.

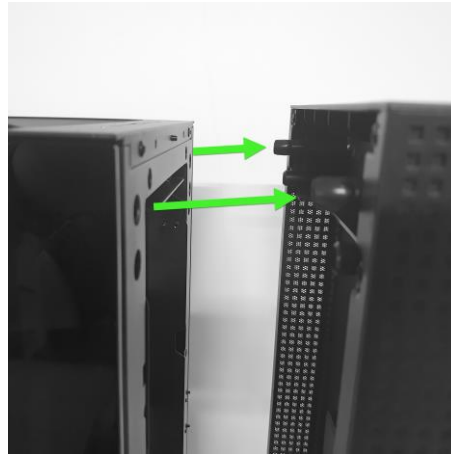

2. Abra ambas as portas giratórias removíveis em vidro e erga-as, para retirá-las.

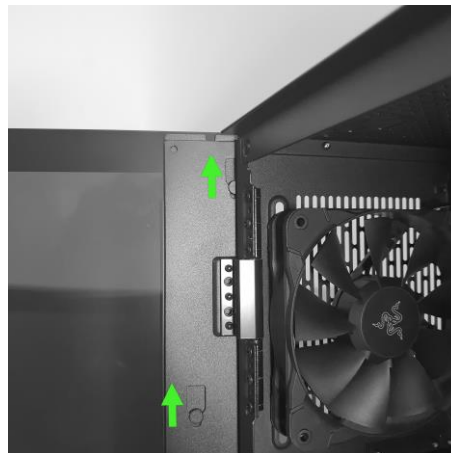
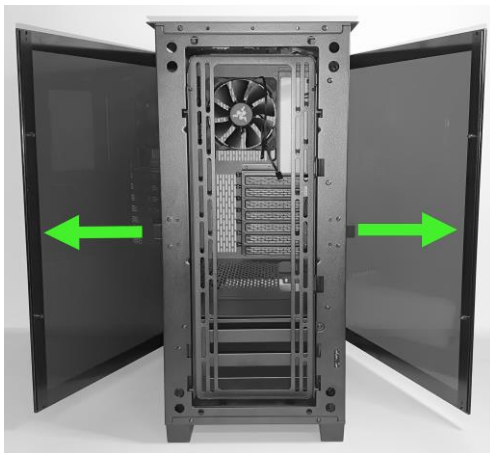

3. Abra o painel interno dobrável.



4. Remova a caixa de acessórios da bandeja da unidade.

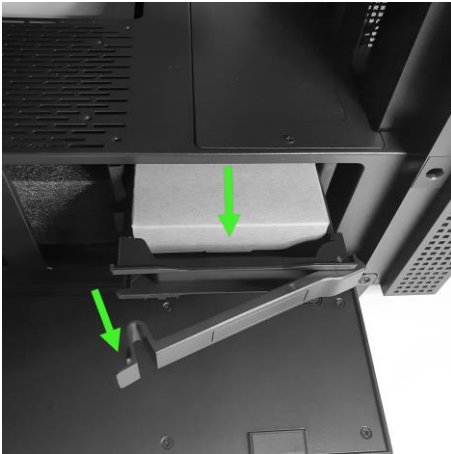

5. Solte a tampa de gestão de cabos e a tampa da placa-mãe retirando seus parafusos.



INSTALANDO O SISTEMA

INSTALAÇÃO DA PLACA-MÃE

Use a ferramenta fornecida para fixar os parafusos espaçadores e, em seguida, aparafuse a placa-mãe.

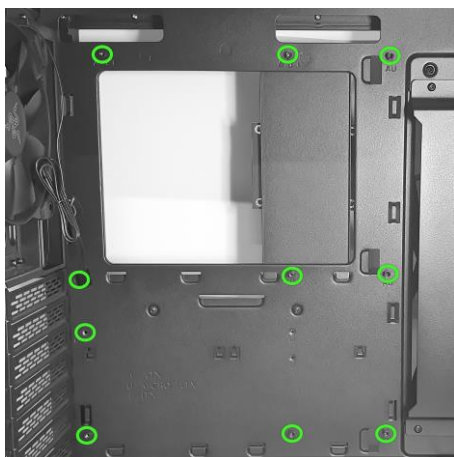

Se estiver utilizando uma placa-mãe E-ATX, gire a guia do cabo em 180 graus.



! Consulte o manual do usuário da sua placa-mãe para obter instruções sobre como instalar os cabos ES para o painel de controle superior do gabinete.

INSTALAÇÃO DAS PORTAS DE E/S

HD AUDIO

Blue	10	9	Green
Black purple	8	7	Key
Yellow	6	5	Orange
Gray	4	3	N.C.
Red	2	1	GND+H.S. TUBE

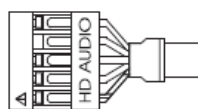

USB 3.1 GEN.2

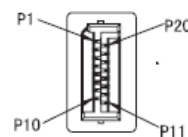

USB 3.0

Supports motherboard
USB 3.0 20 Pin header

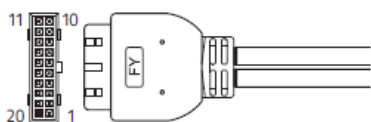

POWER

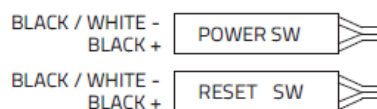

INSTALAÇÃO DA UNIDADE DE ALIMENTAÇÃO (PSU)

Afrouxe o parafuso e deslize o rack da unidade para a frente.

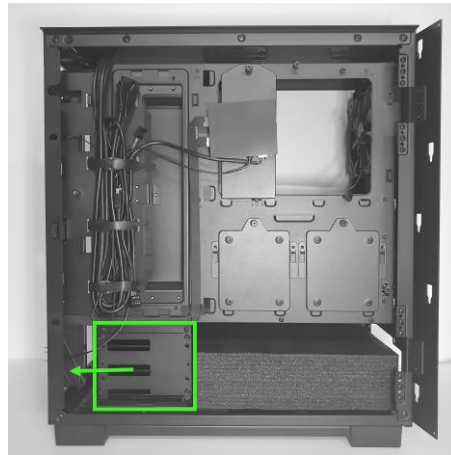
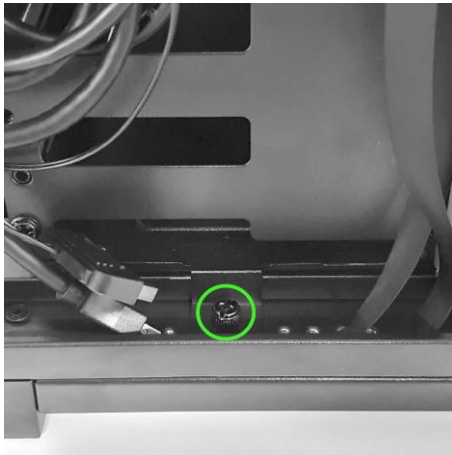

Remova a espuma e, então, volte o rack da unidade e parafuse-o na sua posição original.

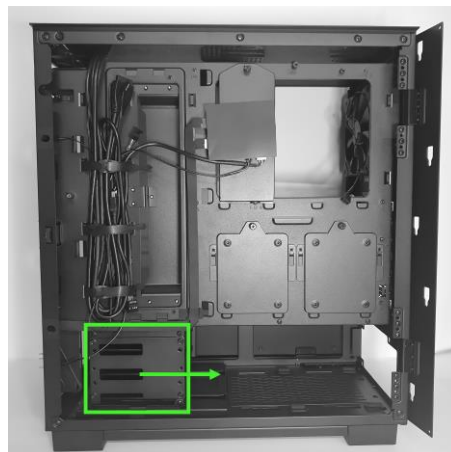
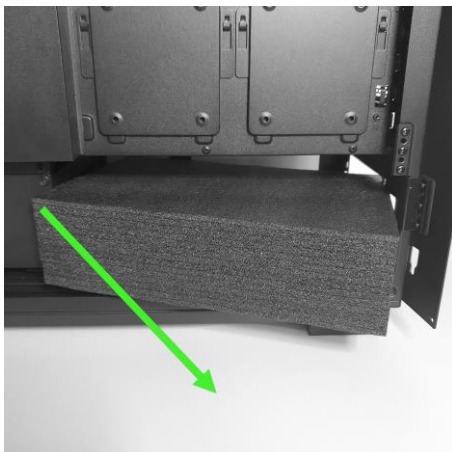

Insira a PSU pelo lado esquerdo do case; em seguida, utilize os parafusos fornecidos para prendê-la.

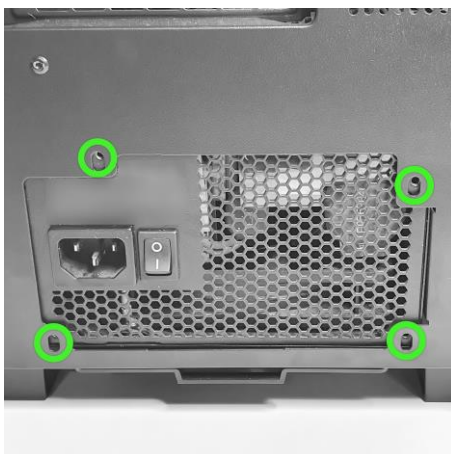
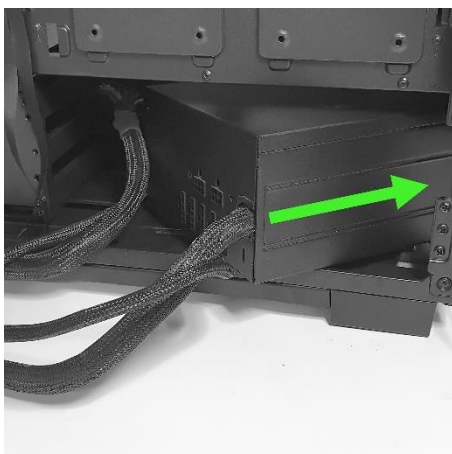

INSTALAÇÃO DA UNIDADE DE ARMAZENAMENTO

Empurre o fecho para soltar e, em seguida, puxe a bandeja cuidadosamente para fora.

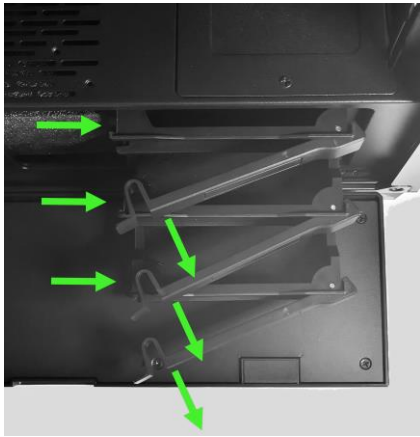

Posicione a unidade de armazenamento na bandeja; em seguida, insira os parafusos fornecidos por baixo, se estiver utilizando uma unidade de 2,5", ou pelas laterais, se estiver utilizando uma unidade de 3,5".

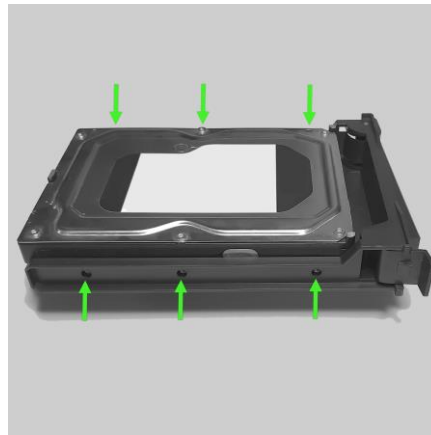

É possível ajustar a posição do suporte da unidade para ter espaço adicional para um radiador e/ou uma ventoinha. Para isso, basta remover o parafuso localizado no lado esquerdo do suporte, deslizá-lo e, em seguida, recolocar o parafuso.

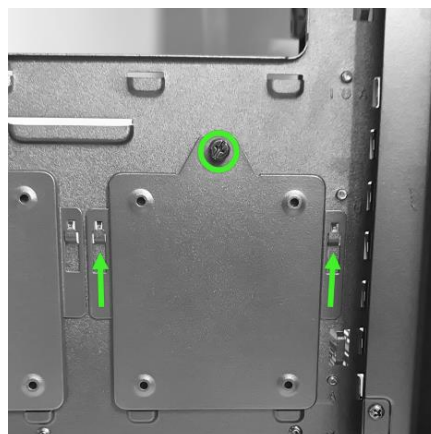
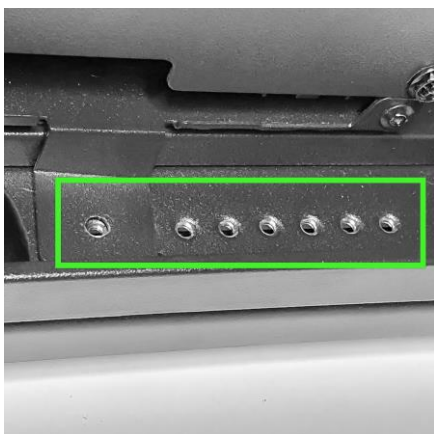

INSTALAÇÃO DE SSD DE 2,5"

Solte a placa da unidade de 2,5" localizada no lado esquerdo do gabinete removendo seu parafuso e deslizando-a para cima.

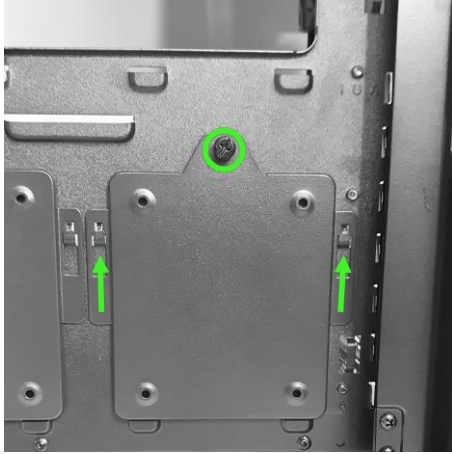

Posicione a unidade de 2,5" na placa e, então, insira por baixo os parafusos fornecidos.



Encaixe a placa de volta no gabinete e, em seguida, prenda-a usando o parafuso.

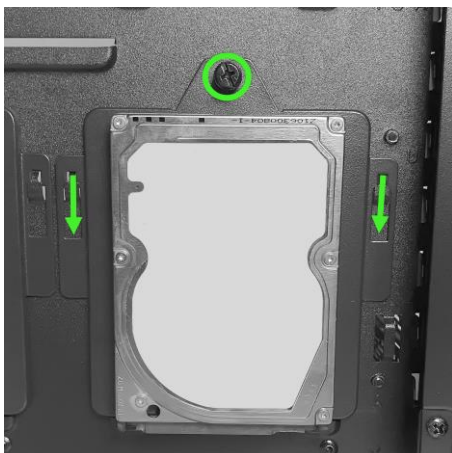

INSTALAÇÃO DA VENTOINHA

A parte frontal do gabinete dispõe de uma bandeja ajustável para ventoinha que pode ser posicionada em 4 posições diferentes.

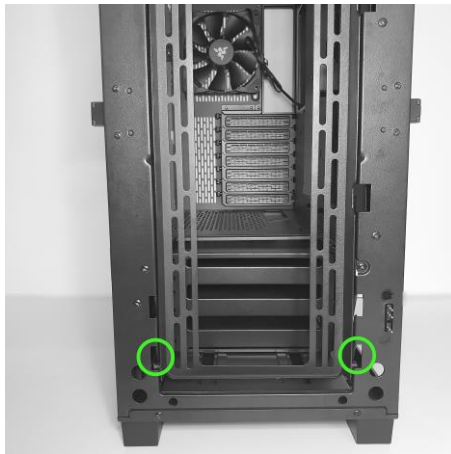

Posição 1

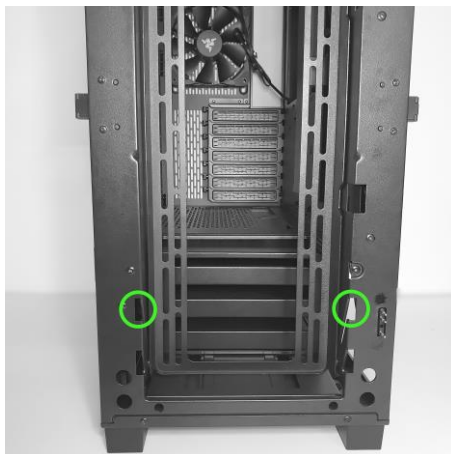
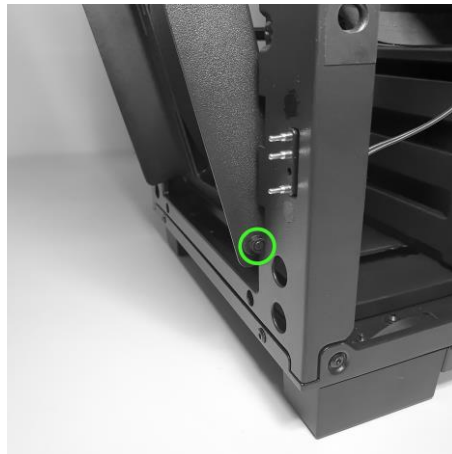

Posição 2

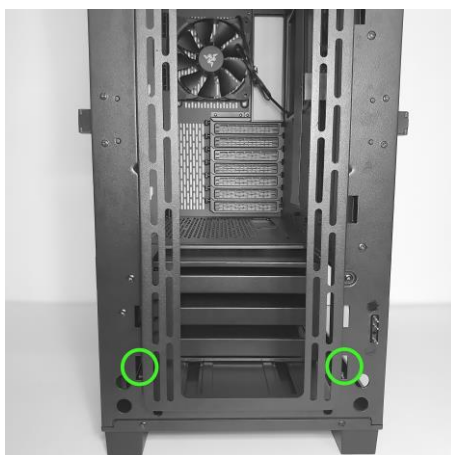

Posição 3

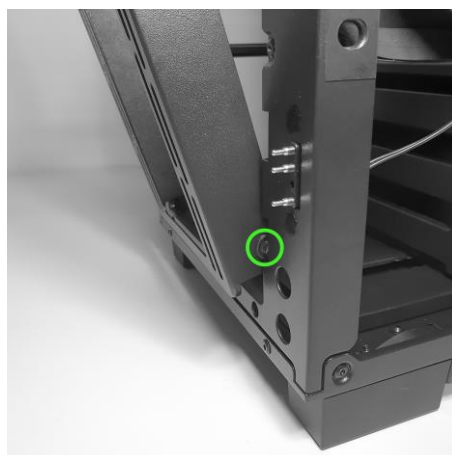

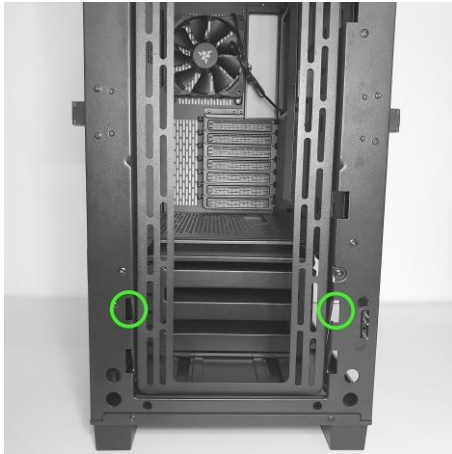

Posição 4

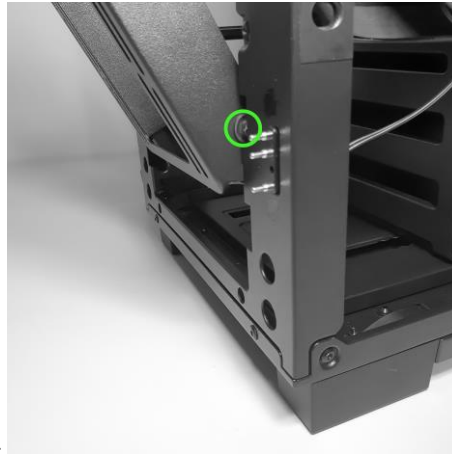

As posições 1 e 2 só admitem ventoinhas de 120 mm, enquanto as posições 3 e 4 podem admitir ventoinhas de até 140 mm.



Posições 1 e 2



Posições 3 e 4

Para remover a bandeja para ventoinha, solte os parafusos em ambos os lados do gabinete e puxe-a para fora.

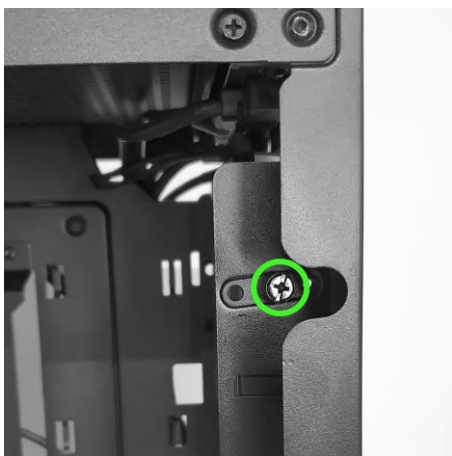

Também é possível montar radiadores na bandeja para ventoinha, no entanto, será necessário remover o invólucro da bandeja de unidade para colocar um radiador de 120 x 360 mm. Para remover a tampa, basta soltar o parafuso do lado direito do gabinete.



Na parte superior do gabinete, podem ser montadas duas ventoinhas de 120 mm ou duas ventoinhas de 140 mm. Também é possível montar um radiador, dependendo das dimensões dos seus outros componentes.

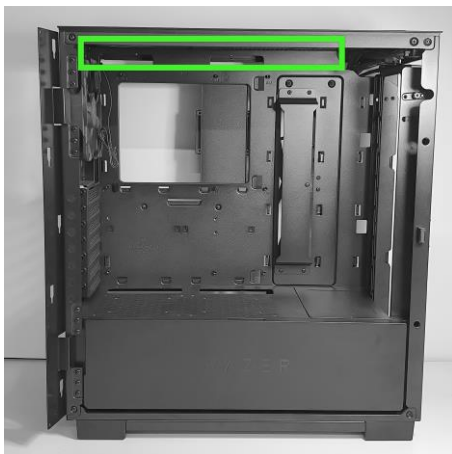

Para aparafusar as ventoinhas, será necessário remover o filtro da parte superior do gabinete.

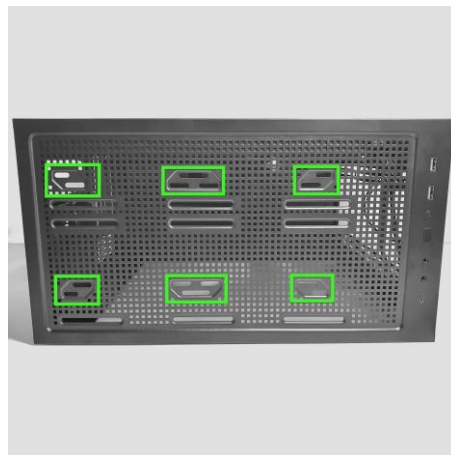
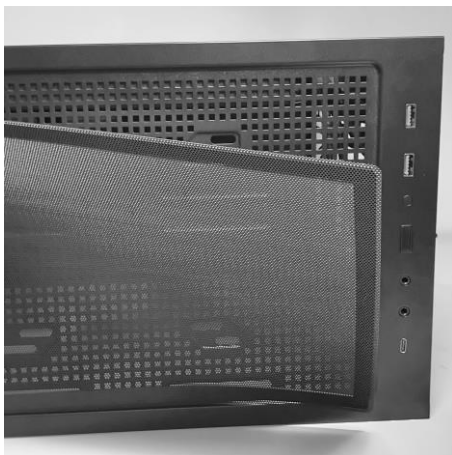

Podem ser montadas até duas ventoinhas de 120 mm no alto do invólucro da PSU utilizando os parafusos fornecidos.

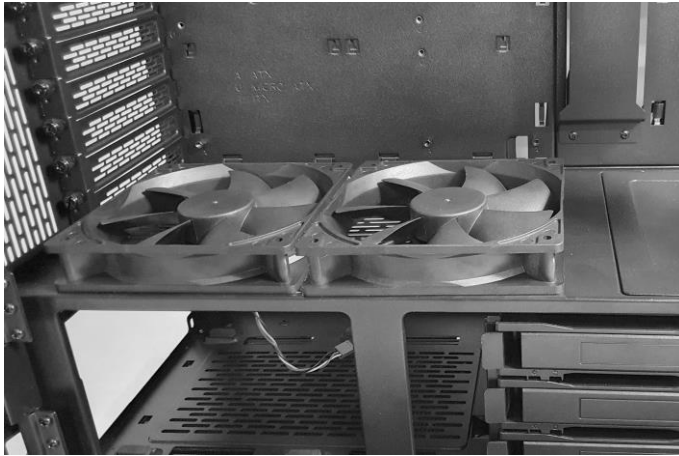

MANUTENÇÃO DOS FILTROS DE POEIRA

Nas partes superior e inferior do gabinete, encontram-se filtros de poeira. Limpe esses filtros de poeira sempre que possível para manter seu gabinete na temperatura ideal.

