

POUR COMMENCER

1. Retirez le panneau avant à l'aide de la poignée de déverrouillage inférieure.

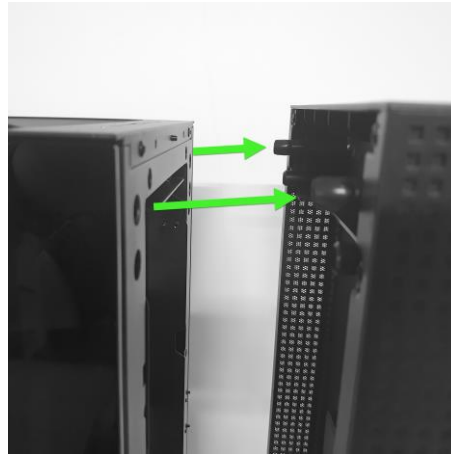

2. Ouvrez les deux portes pivotantes amovibles en verre, puis soulevez-les pour les retirer.

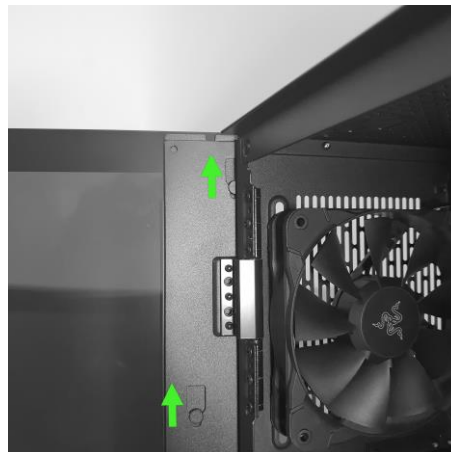
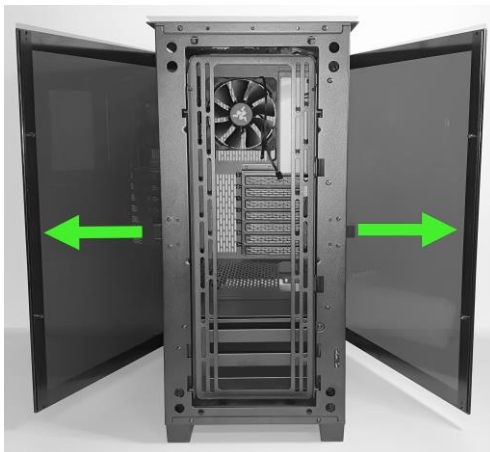

3. Ouvrez le panneau rabattable intérieur.



4. Retirez la boîte d'accessoires du compartiment de disque.

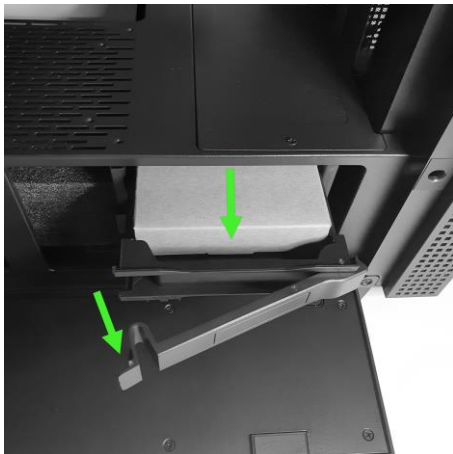

5. Retirez le capot de gestion des câbles et le capot de la carte mère en enlevant leurs vis.



INSTALLER VOTRE SYSTÈME

INSTALLATION DE LA CARTE MÈRE

Utilisez l'outil fourni pour visser les boulons de fixation, puis vissez la carte mère.

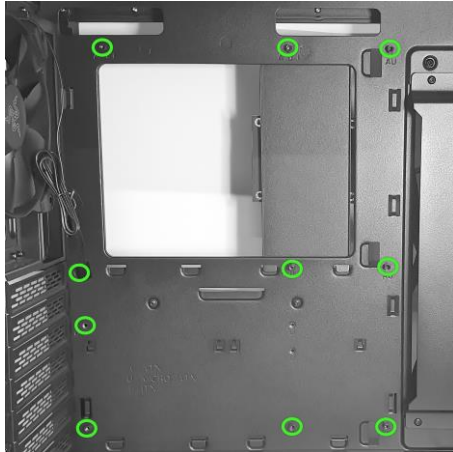

Si vous utilisez une carte mère E-ATX, tournez le guide de câble à 180 degrés.

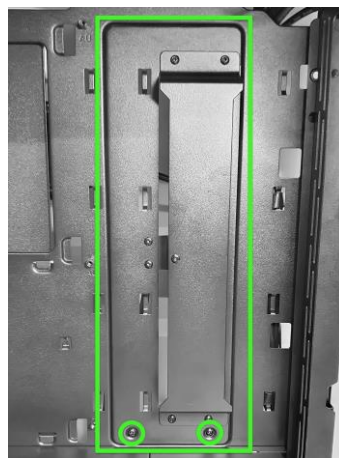
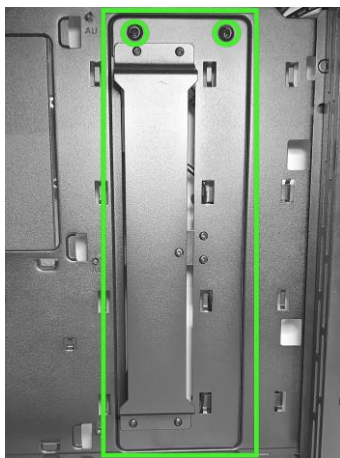

! Reportez-vous au manuel d'utilisation de votre carte mère pour savoir comment installer les câbles ES pour le panneau de commande supérieur du châssis.

INSTALLATION DES PORTS D'ENTRÉE/DE SORTIE

HD AUDIO

| | | | |
|--------------|----|---|---------------|
| Blue | 10 | 9 | Green |
| Black purple | 8 | 7 | Key |
| Yellow | 6 | 5 | Orange |
| Gray | 4 | 3 | N.C. |
| Red | 2 | 1 | GND+H.S. TUBE |

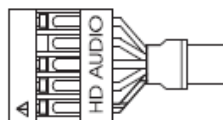

USB 3.1 GEN.2

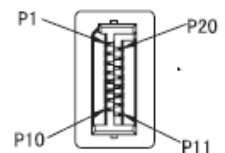

USB 3.0

Supports motherboard USB 3.0 20 Pin header

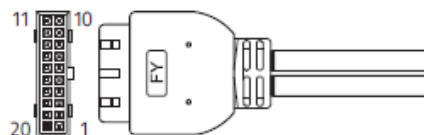

POWER

| | | |
|-----------------|---------|----------|
| BLACK / WHITE - | BLACK + | POWER SW |
| BLACK / WHITE - | BLACK + | RESET SW |

INSTALLATION DU BLOC D'ALIMENTATION

Desserrez la vis, puis glissez le compartiment de disque vers l'avant.

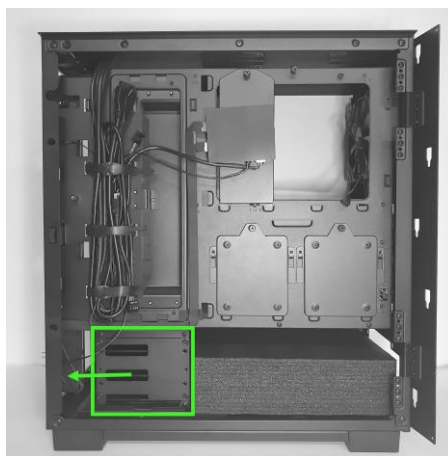
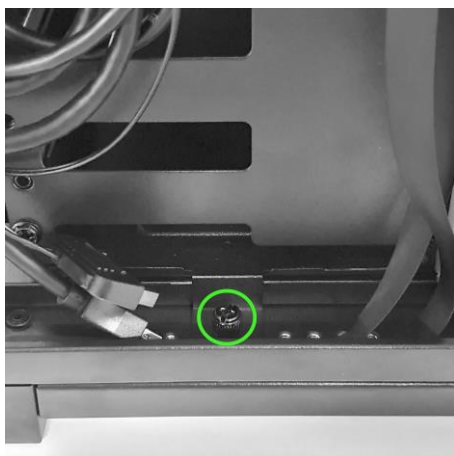

Retirez la mousse, puis remettez le compartiment de disque et vissez-le à son emplacement d'origine.

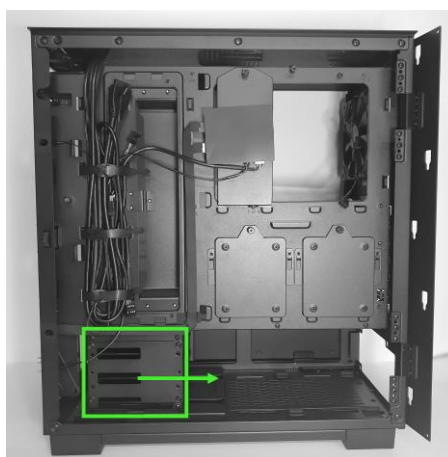
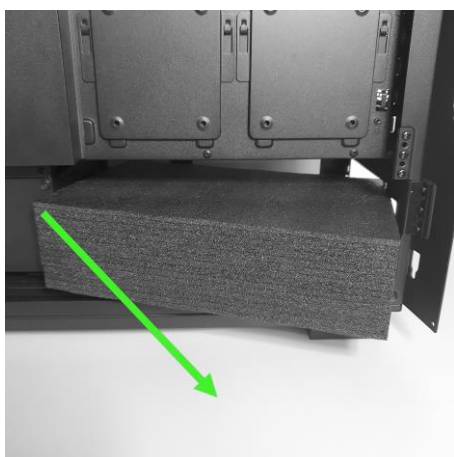

Insérez le bloc d'alimentation du côté gauche du boîtier, puis utilisez les vis incluses pour le maintenir en place.

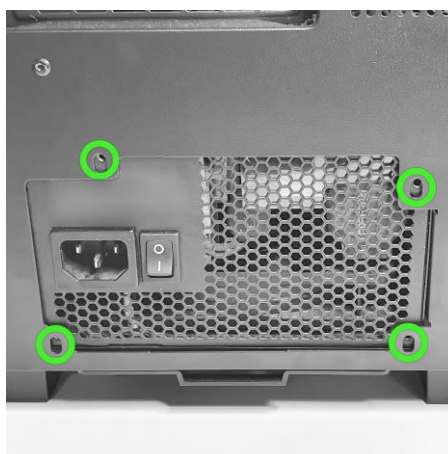
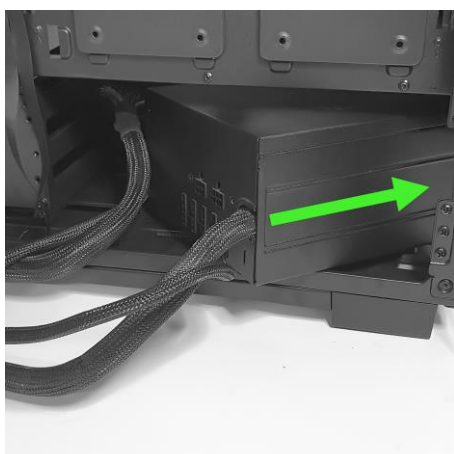

INSTALLATION DU DISQUE DE STOCKAGE

Poussez l'attache pour déverrouiller, puis retirez doucement le compartiment.

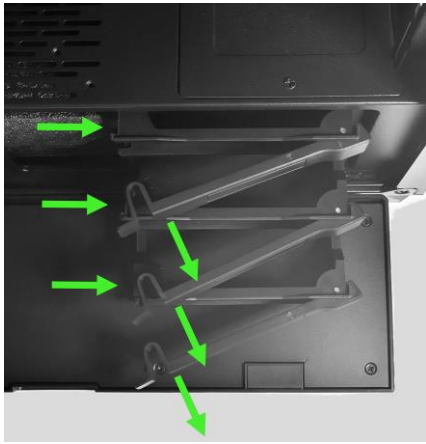

Placez le disque de stockage sur le compartiment, puis insérez les vis incluses par le bas si vous utilisez un disque de 2,5 pouces, ou par les côtés si vous utilisez des disques de 3,5 pouces.

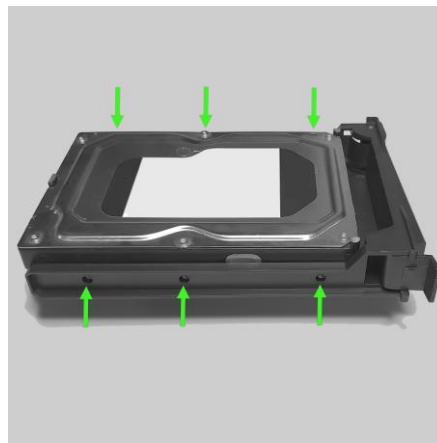

Vous pouvez ajuster la position du compartiment de disque pour laisser plus d'espace pour un radiateur et/ou un ventilateur. Pour ce faire, il suffit de retirer la vis située à gauche du compartiment, de la faire glisser, puis de la replacer.

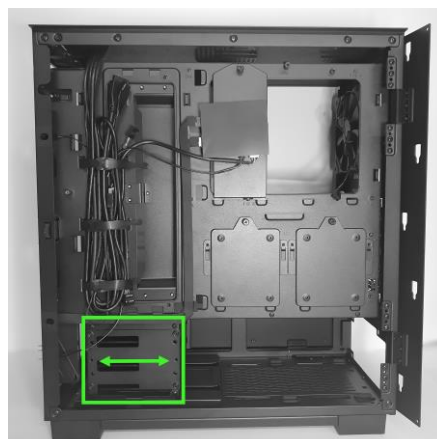
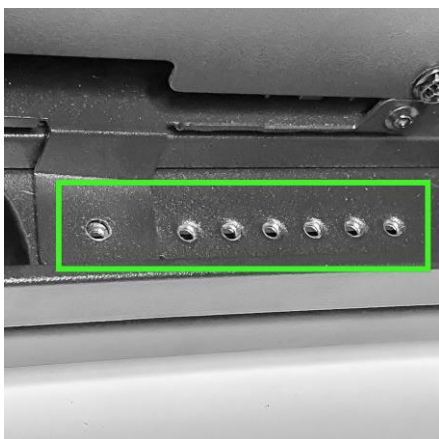

INSTALLATION DU DISQUE SSD DE 2,5 POUCES

Détachez la plaque du disque de 2,5 po située à gauche du châssis en retirant sa vis et en la faisant glisser vers le haut.

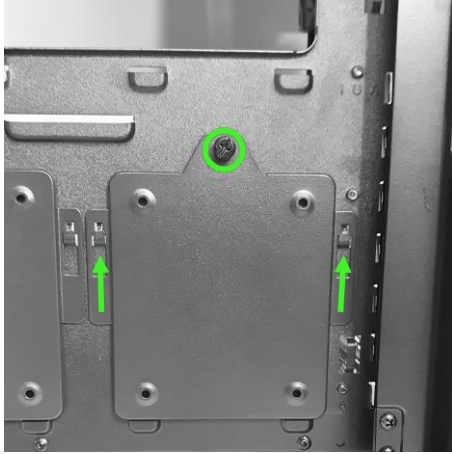

Placez le disque de 2,5 pouces sur la plaque, puis insérez les vis incluses par le bas.



Fixez à nouveau la plaque au châssis, puis maintenez-la en place à l'aide de la vis.

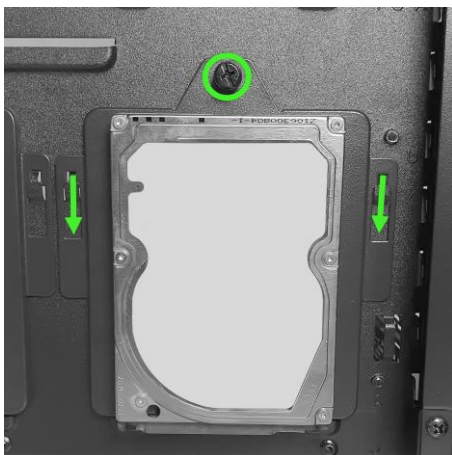

INSTALLATION DU VENTILATEUR

La partie avant du châssis dispose d'un compartiment de ventilateur réglable qui peut être positionné de 4 manières différentes.

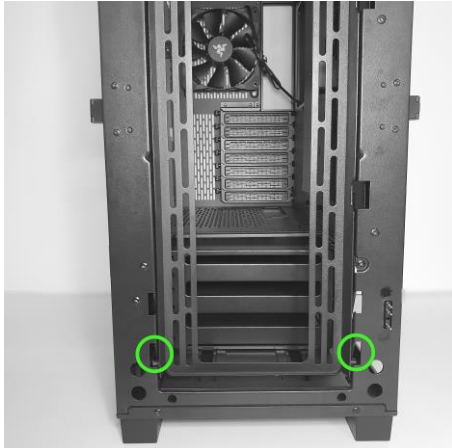

Modèle 1

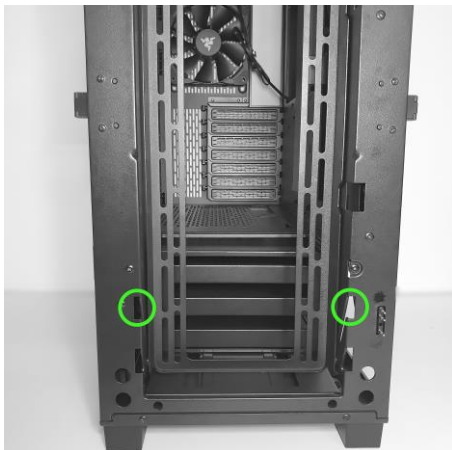
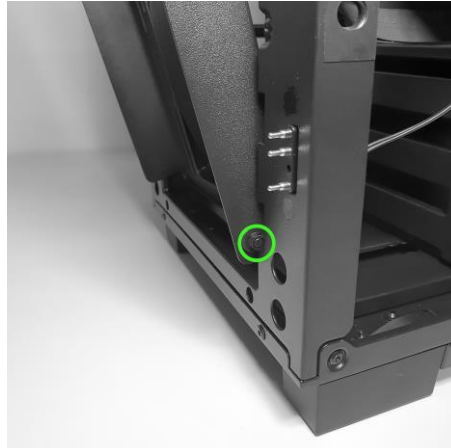

Modèle 2

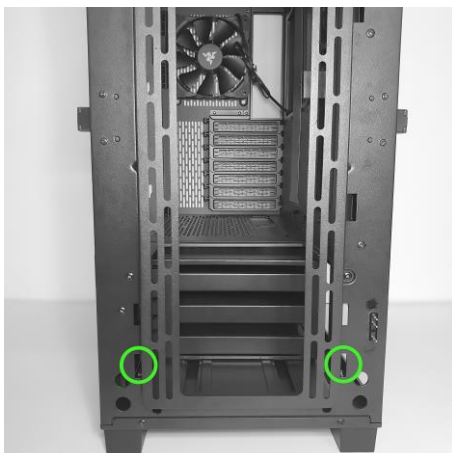

Modèle 3

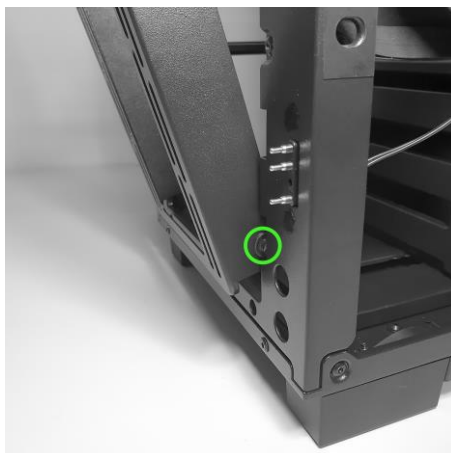

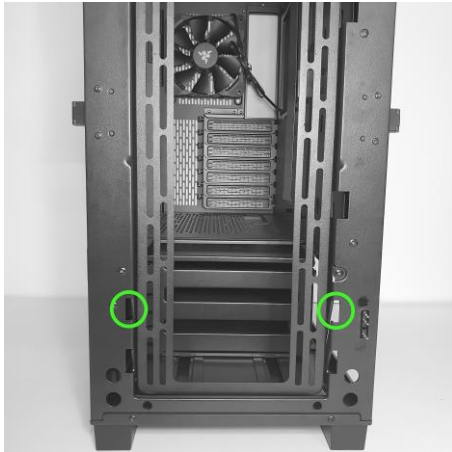

Modèle 4

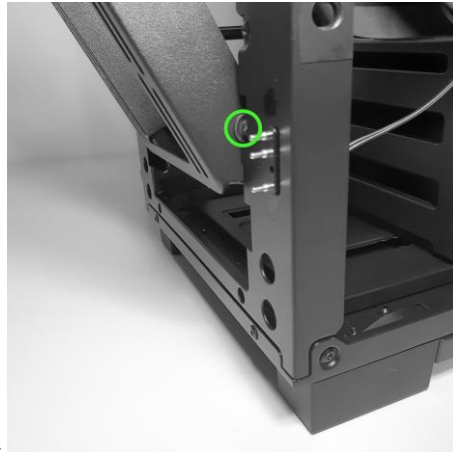

Les modèles 1 et 2 ne peuvent loger que des ventilateurs de 120 mm tandis que les modèles 3 et 4 peuvent loger des ventilateurs jusqu'à 140 mm.



Modèles 1 et 2



Modèles 3 et 4

Pour retirer le compartiment de ventilateur, desserrez les vis des deux côtés du châssis, puis enlevez-les.

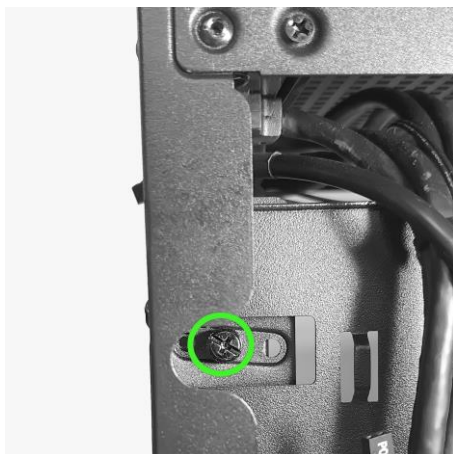
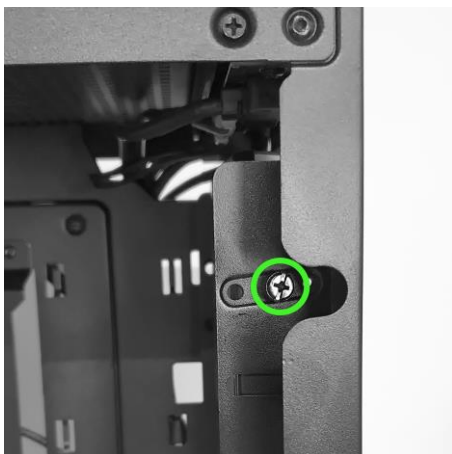

Vous pouvez également monter des radiateurs sur le compartiment de ventilateur, cependant, vous devrez retirer le capot du compartiment de disque pour installer un radiateur de 120 x 360 mm. Pour retirer le capot, il suffit de desserrer la vis du côté droit du châssis.



Deux ventilateurs de 120 mm ou deux ventilateurs de 140 mm peuvent être montés en haut du châssis. Vous pouvez également monter un radiateur en fonction de la dimension de vos autres composants.

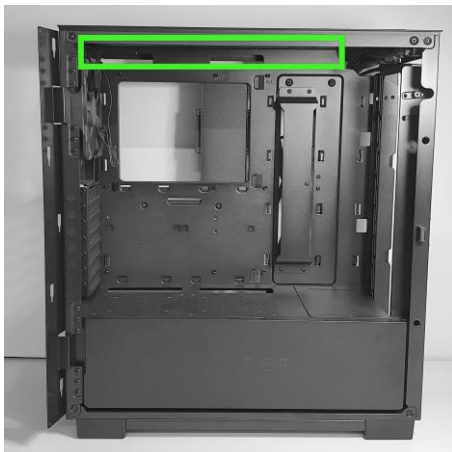

Pour visser les ventilateurs, retirez le filtre supérieur du châssis.

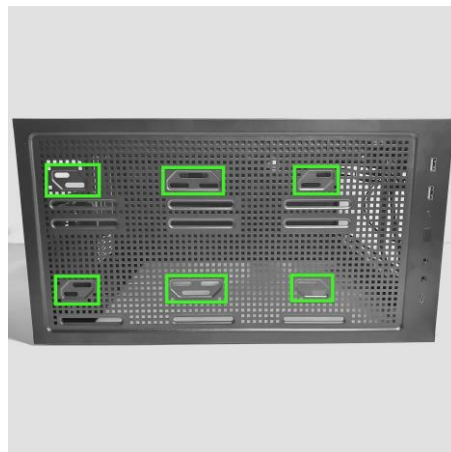
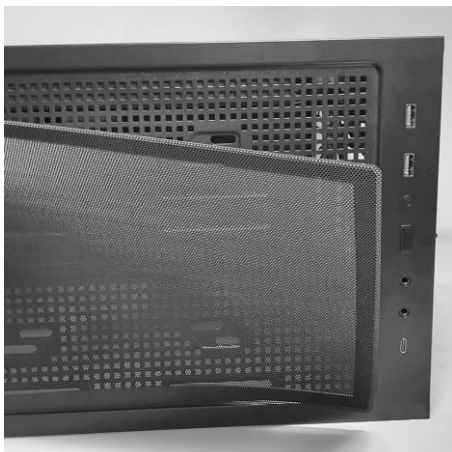

Jusqu'à deux ventilateurs de 120 mm peuvent être montés au-dessus de la protection du bloc d'alimentation à l'aide des vis incluses.



ENTRETIEN DES FILTRES À POUSSIÈRE

Des filtres à poussière se trouvent en haut et en bas du châssis. Maintenez votre châssis à une température optimale en nettoyant ces filtres à poussière aussi souvent que possible.

