



RAZER KISHI FOR ANDROID (XBOX)

GUIA MESTRE

Mantenha um ótimo desempenho, a qualquer momento, em qualquer lugar. Apresentamos um controle de jogos universal que se adequa à maioria dos dispositivos Android, projetado para dar aos seus jogos mobile um controle de nível de console. Com este controle ao seu lado, onde quer que você vá, a vitória o seguirá.

CONTEÚDO

1. CONTEÚDO DA EMBALAGEM / DO QUE VOCÊ PRECISA.....	2
2. NÓS LHE DAMOS COBERTURA.....	4
3. PRIMEIROS PASSOS.....	6
4. USANDO O APLICATIVO RAZER KISHI.....	12
5. SEGURANÇA E MANUTENÇÃO.....	18
6. LINGUAGEM JURÍDICA.....	19

1. CONTEÚDO DA EMBALAGEM / DO QUE VOCÊ PRECISA

CONTEÚDO DA EMBALAGEM

- Razer Kishi for Android (Xbox)

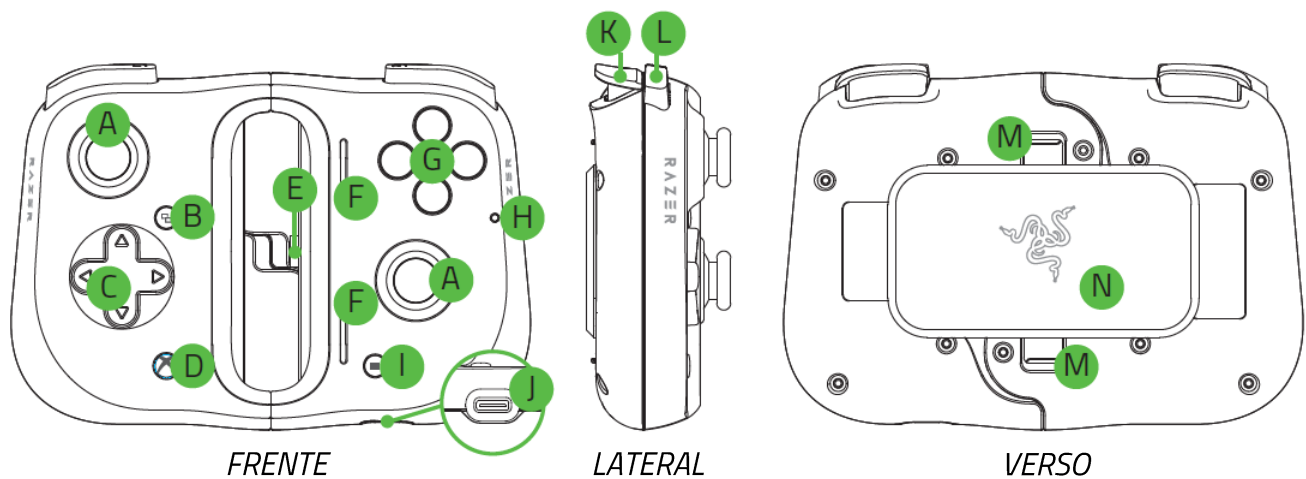

- A. Direcionais analógicos clicáveis
- B. Botão de função / Ver
- C. D-pad de 8 direções
- D. Botão de função especial / Xbox
- E. Conector Tipo C
- F. Portas para alto-falante
- G. Botões frontais
- H. Indicador de status
- I. Botão de função / Menu
- J. Porta Tipo C*
- K. Gatilhos (L2/R2)
- L. Bumpers (L1/R1)
- M. Travas de liberação
- N. Placa de retenção

**Só suporta a tecnologia pass through charging. Fones de ouvido e outros acessórios Tipo C não são suportados.*

- Guia de informações importantes sobre o produto

DO QUE VOCÊ PRECISA

- Android™ 8.0 Oreo ou superior*
- Conexão com a Internet para a instalação do aplicativo

**Compatível com Samsung Galaxy S8 / S8+ / S9 / S9+ / S10e / S10 / S10+ / S20 / S20+ / Note 8 / Note 9 / Note 10 / Note 10+, Google Pixel 2 / 2 XL / 3 / 3 XL / 4 / 4 XL e outros dispositivos Android.*

2. NÓS LHE DAMOS COBERTURA

Você tem um ótimo dispositivo em suas mãos, o mesmo inclui garantia limitada com cobertura de 1 ano. Agora, maximize seu potencial e ganhe benefícios exclusivos da Razer registrando-se em razerid.razer.com

*O número de série
do seu produto pode
ser encontrado aqui.*

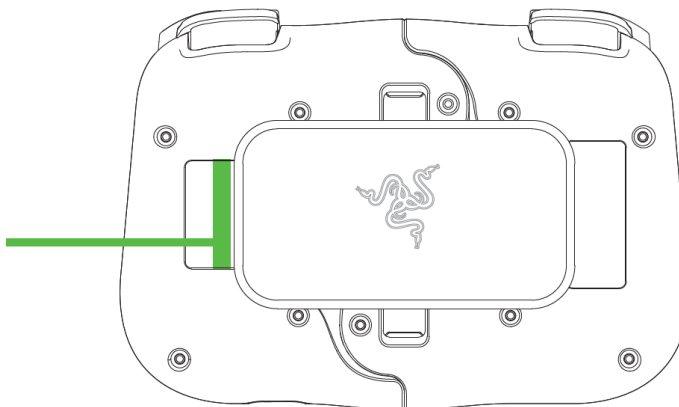

Dúvidas? Entre em contato com a Equipe de suporte Razer em support.razer.com

3. PRIMEIROS PASSOS

ABRINDO O CONTROLE

Puxe as duas travas de liberação para desbloquear e remover a placa de retenção do controle.

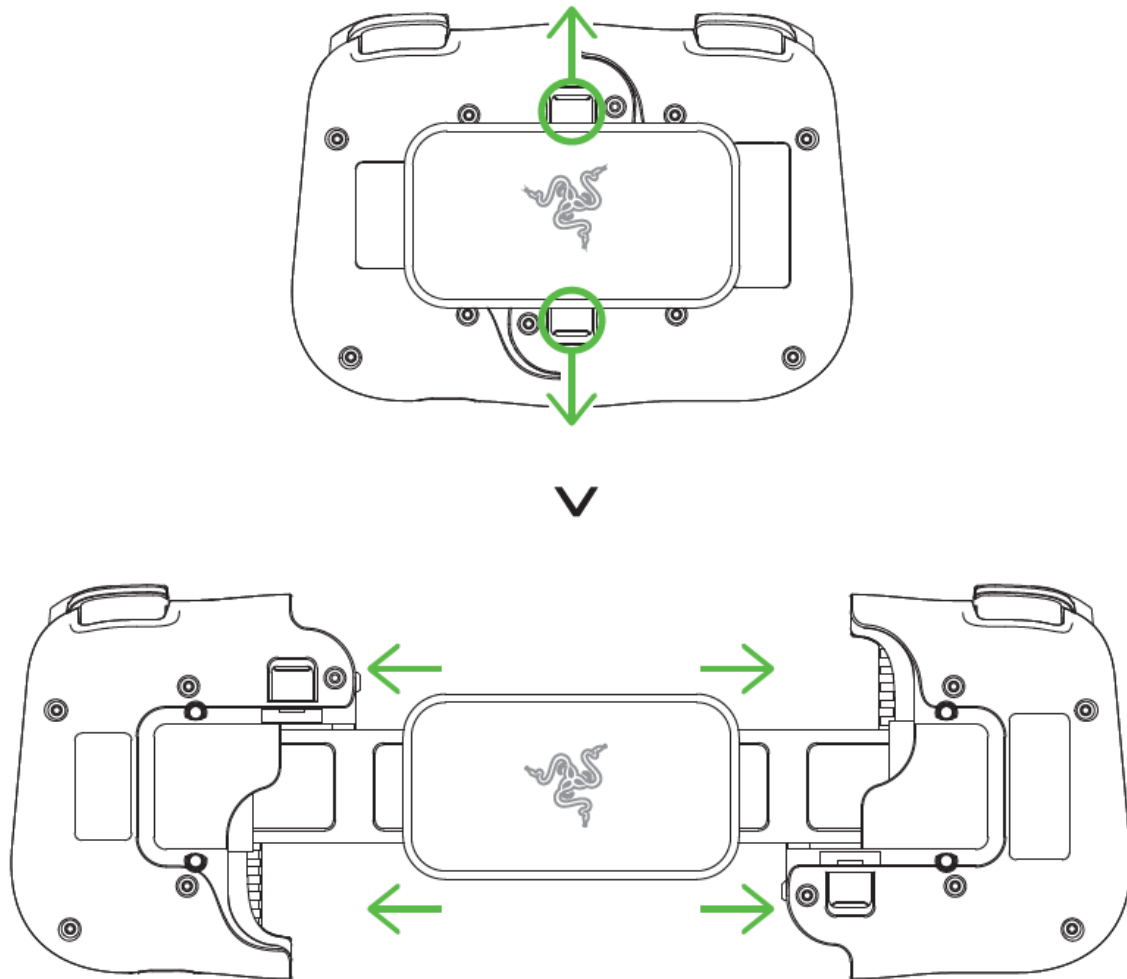

INSTALANDO NO TELEFONE

Conecte a porta Tipo C do telefone no conector Tipo C do controle e puxe com cuidado o lado esquerdo do controle para cobrir o restante da lateral do telefone. O indicador de status se iluminará brevemente em branco para indicar que o controle está pronto para o uso.

i *Dimensões máximas suportadas:
145.3 – 163.7 mm (altura) x 68.2 – 78.1 mm (largura) x
7.0 – 8.8 mm (profundidade)*

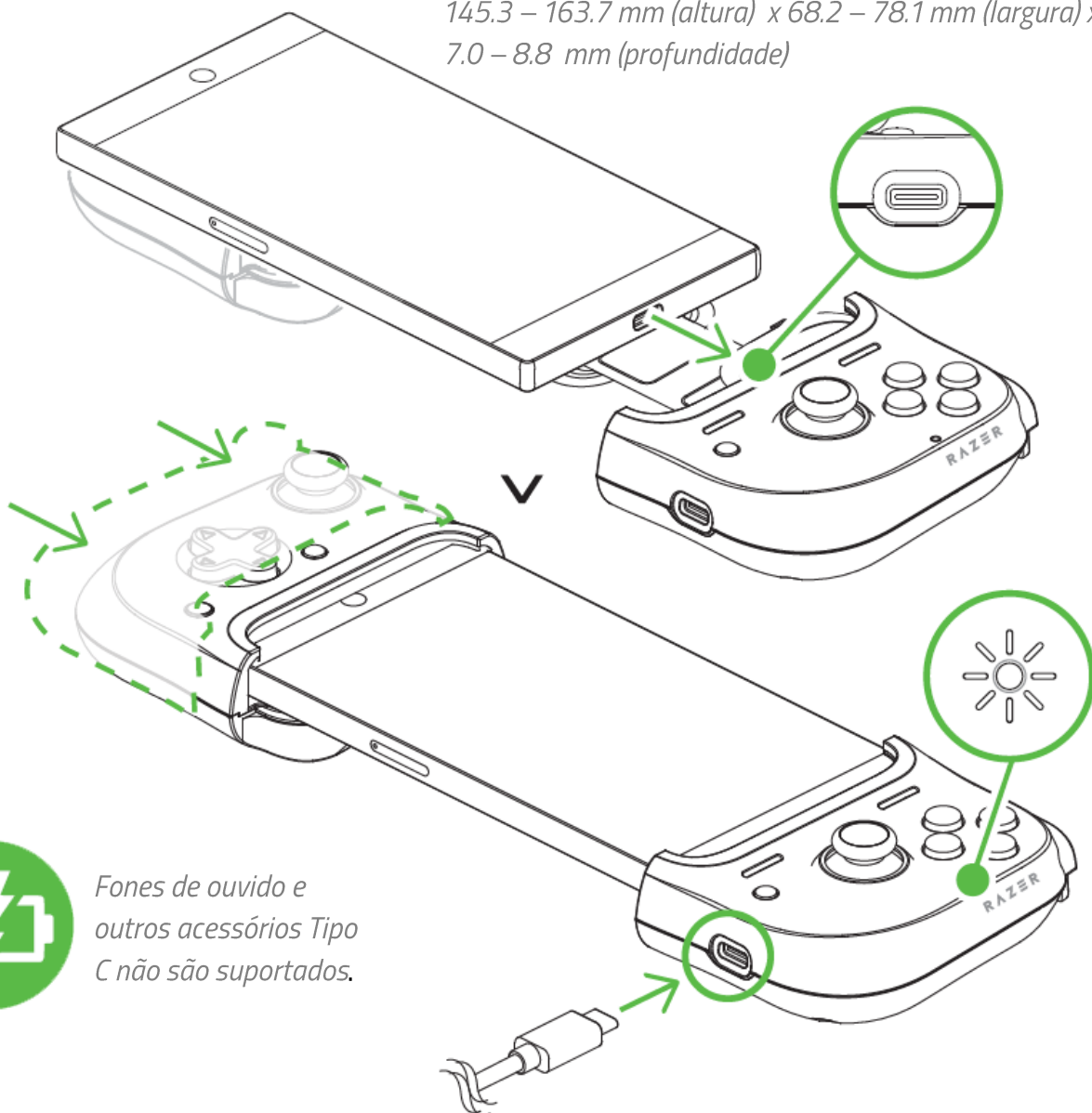

Fones de ouvido e outros acessórios Tipo C não são suportados.

TROCANDO AS EMPUNHADURAS DE BORRACHA

i É necessário fazer a troca se você pretende usar seu controle com o Razer Phone ou Razer Phone 2. Acesse support.razer.com para informações sobre como solicitar as empunhaduras de borracha para o seu telefone.

De acordo com o telefone que estiver usando com o controle, pode ser necessário trocar as empunhaduras de borracha instaladas para melhorar o encaixe do telefone no controle.

Remoção

Puxe delicadamente a empunhadura de borracha instalada até retirá-la totalmente do controle. Repita com a outra empunhadura de borracha.

Instalação

Insira firmemente a parte superior de uma empunhadura de borracha e, depois, o restante até que se encaixe totalmente no controle. Repita com a outra empunhadura de borracha.

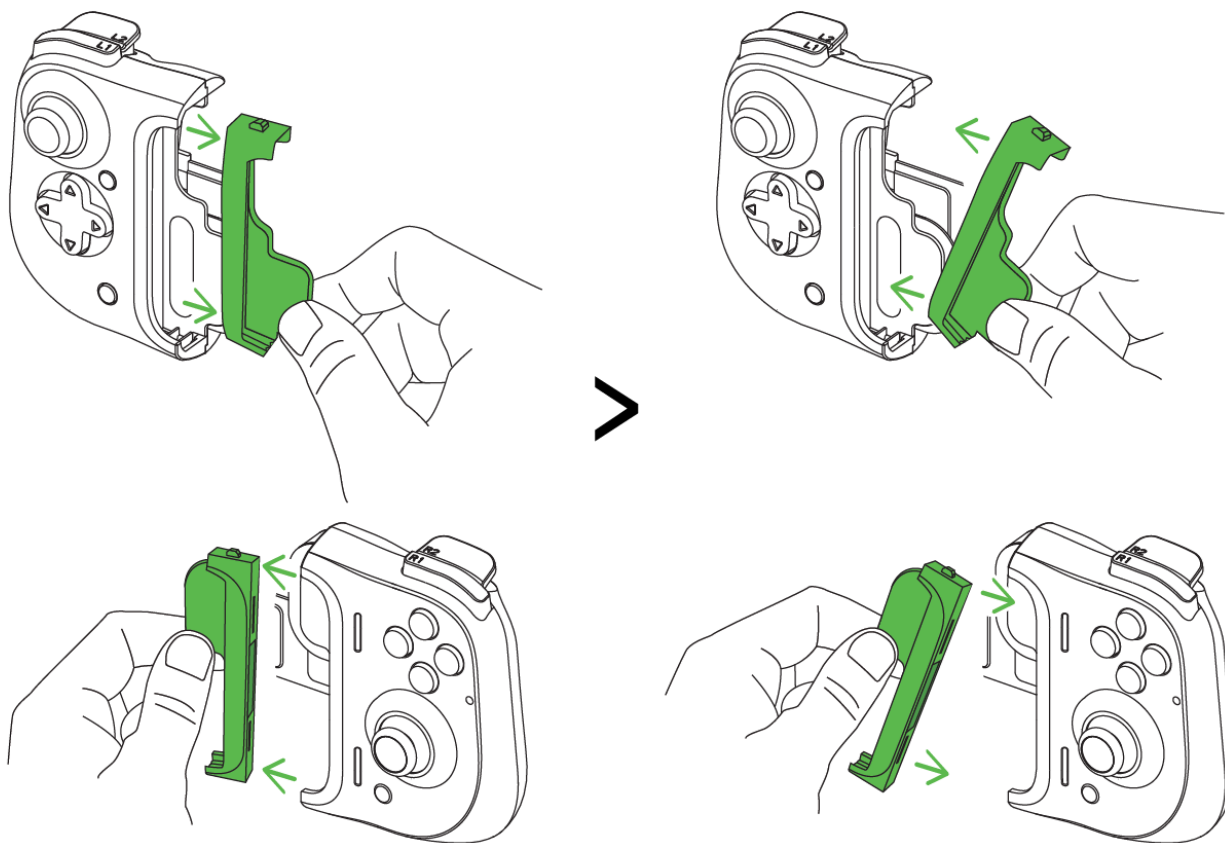

RETIRANDO O TELEFONE

Segure com firmeza o lado direito do controle e puxe seu lado esquerdo com cuidado para desencaixar o telefone.

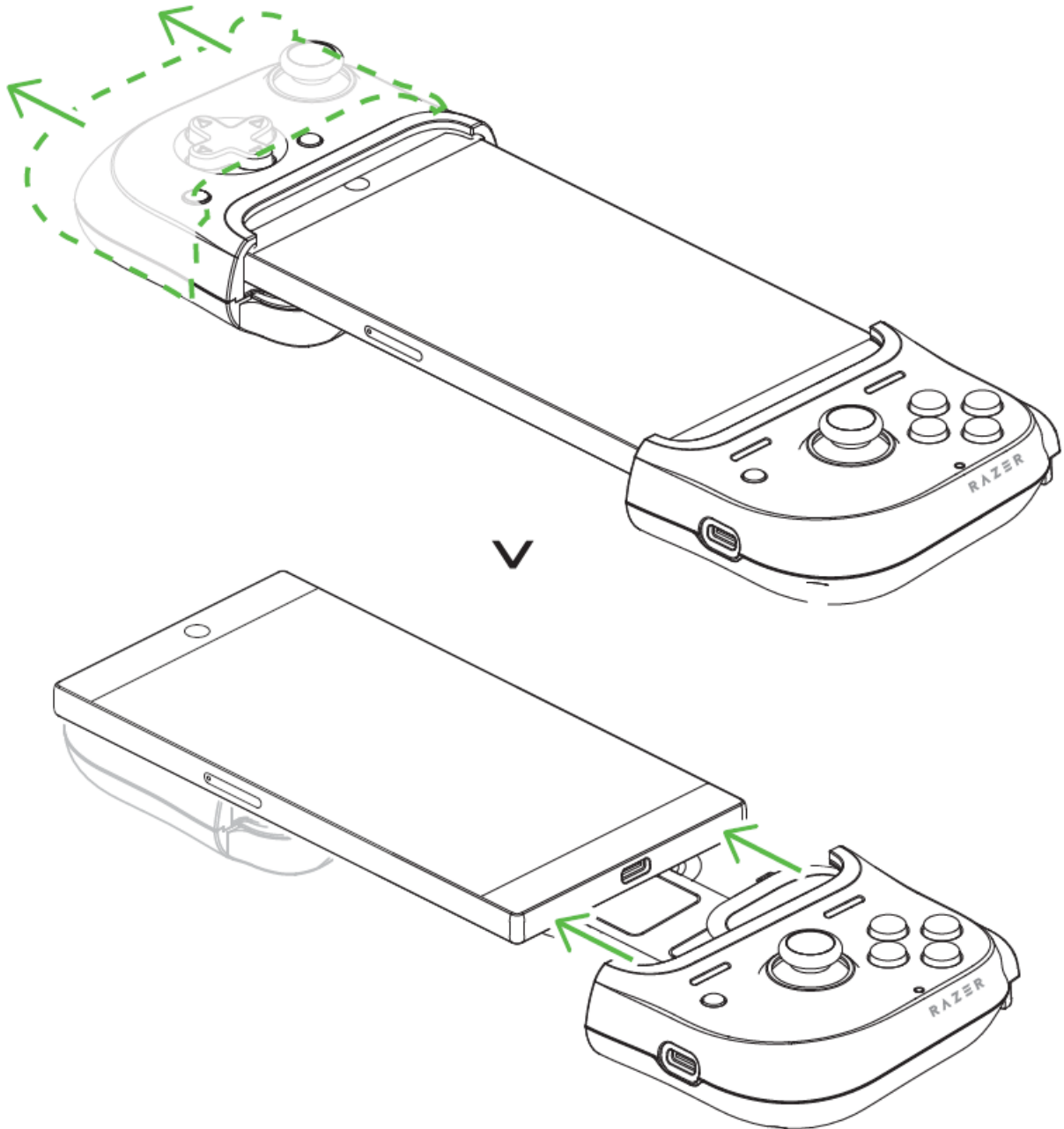

FECHANDO O CONTROLE

Quando não estiver em uso, o controle pode ser fechado unindo-se seus dois lados, certificando-se de que as duas guias estão no meio.

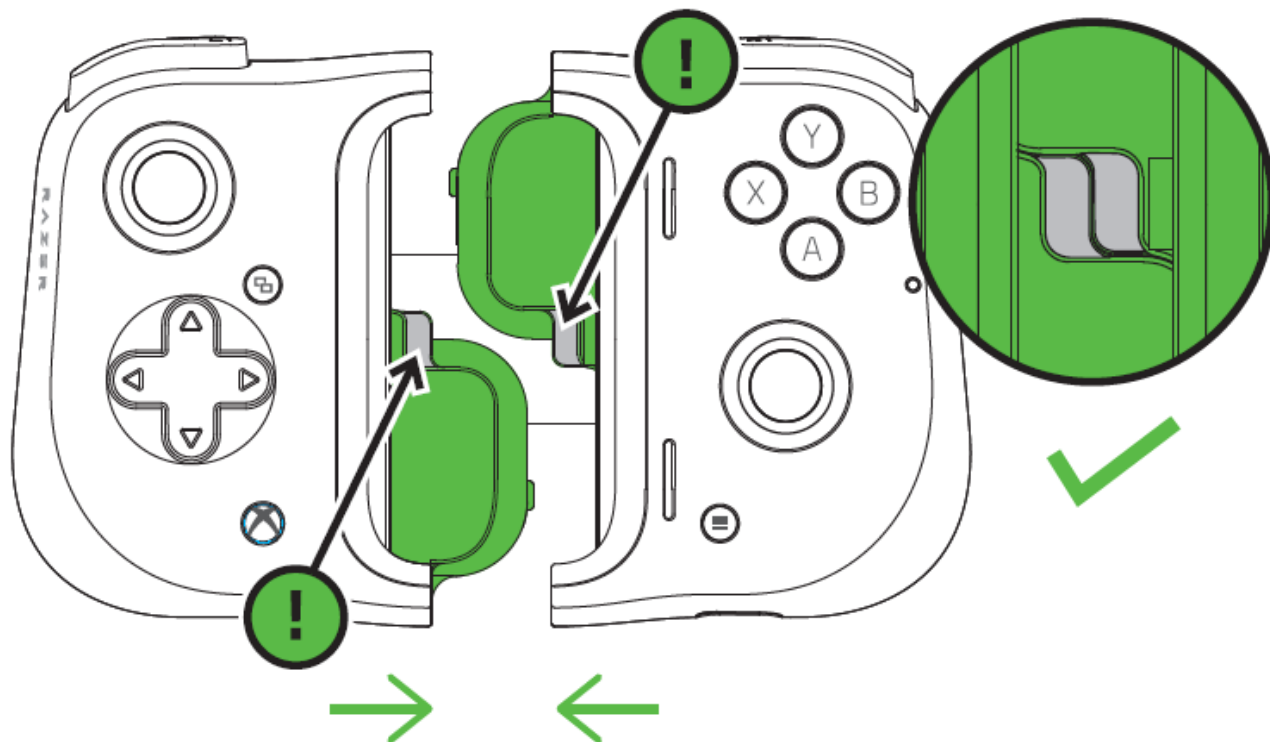

Em seguida, você pode pressionar com cuidado a placa de retenção na parte traseira até que ela faça os dois lados se encaixarem.

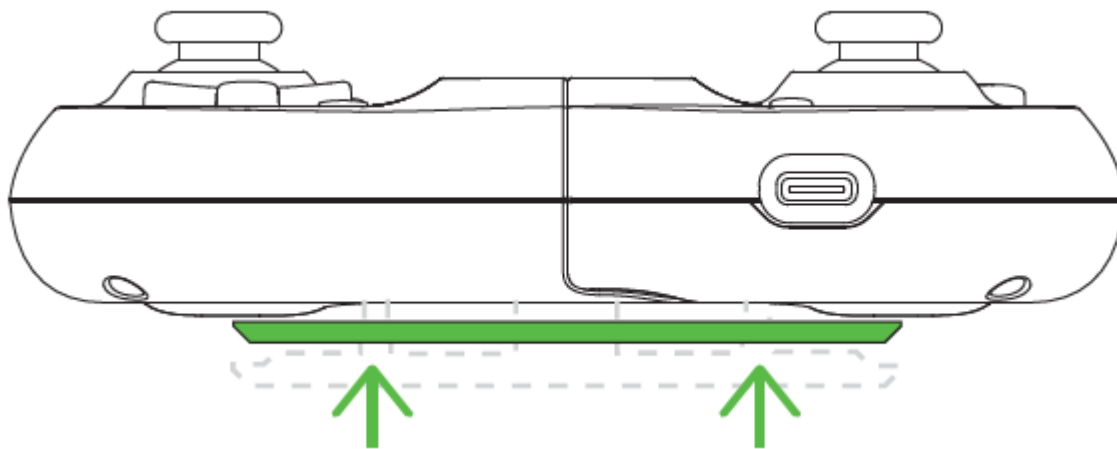

INSTALANDO O APLICATIVO RAZER KISHI

Baixe o aplicativo Razer Kishi e confira todos os jogos compatíveis disponíveis para o seu controle.



Razer Kishi

4. USANDO O APLICATIVO RAZER KISHI

i *Isenção de responsabilidade: é necessário estar conectado à Internet para a instalação, a atualização e o uso dos recursos baseados na nuvem. O registro em uma conta Razer ID é opcional, mas é recomendado. Todos os recursos listados estão sujeitos a mudanças com base na versão atual do aplicativo e dispositivo(s) conectado(s).*

O APLICATIVO RAZER KISHI

Baixe o aplicativo Razer Kishi em seu dispositivo para conferir e inicializar diretamente uma infinidade de jogos compatíveis e, até mesmo, ter acesso a atualizações de firmware disponíveis para o seu controle.

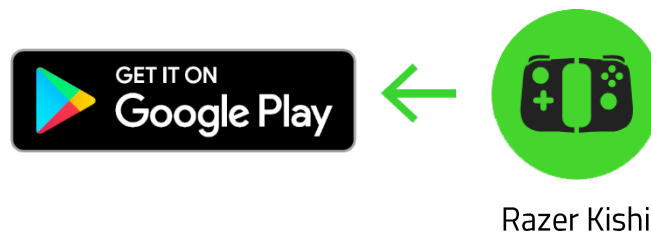

Inicializador

A guia Inicializador é a guia padrão do aplicativo Razer Kishi. A partir dela, é possível inicializar diretamente qualquer jogo compatível instalado em seu telefone, jogos não testados que foram adicionados manualmente no aplicativo e qualquer jogo recentemente utilizado.

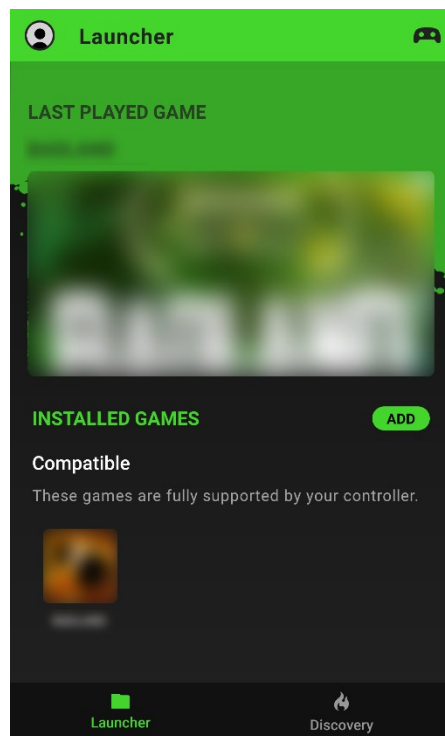

Status do controle

O ícone do controle (🎮) mostra se o controle está conectado.

Compatíveis

Mostra todos os jogos compatíveis atualmente instalados em seu telefone. Para inicializar o jogo com os controles pré-definidos do controle, toque em qualquer jogo compatível enquanto o telefone estiver conectado ao controle.

i *Por padrão, todos os jogos compatíveis instalados no seu telefone ficam disponíveis nesta guia.*

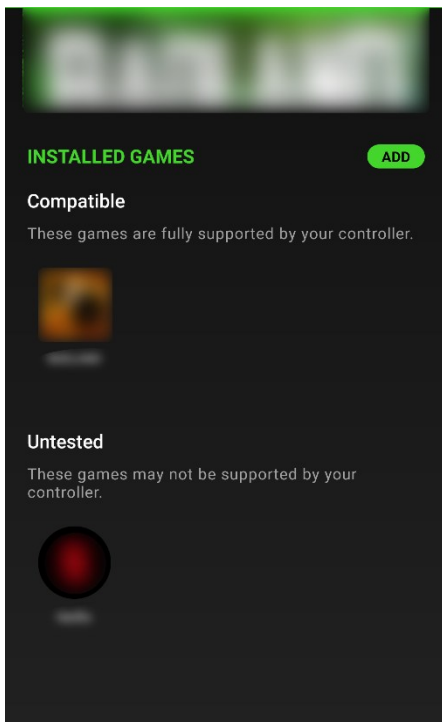

Não testados

Mostra todos os jogos adicionados manualmente ao aplicativo.



Os jogos relacionados nesta categoria podem ou não ser compatíveis com o controle.

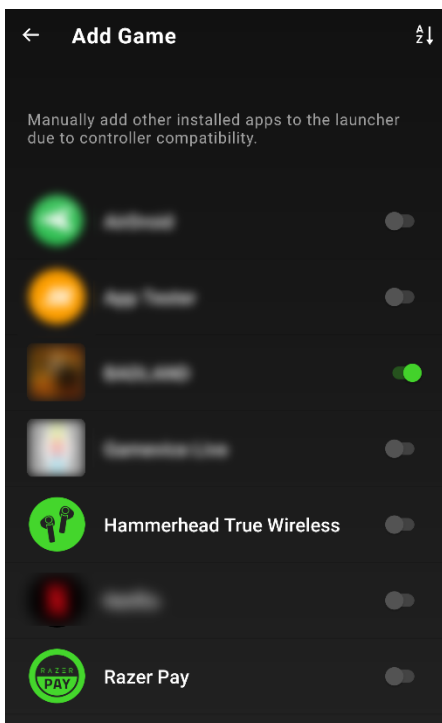

Adicionar jogos

Para adicionar jogos manualmente, clique no botão ADICIONAR e habilite ou desabilite qualquer dos aplicativos relacionados que deseja usar com controle Razer.

Descoberta

Acesse a guia Descoberta para ver os melhores jogos compatíveis com seu controle. Para alternar imediatamente entre seus gêneros favoritos, toque no ícone Diversos (☰).

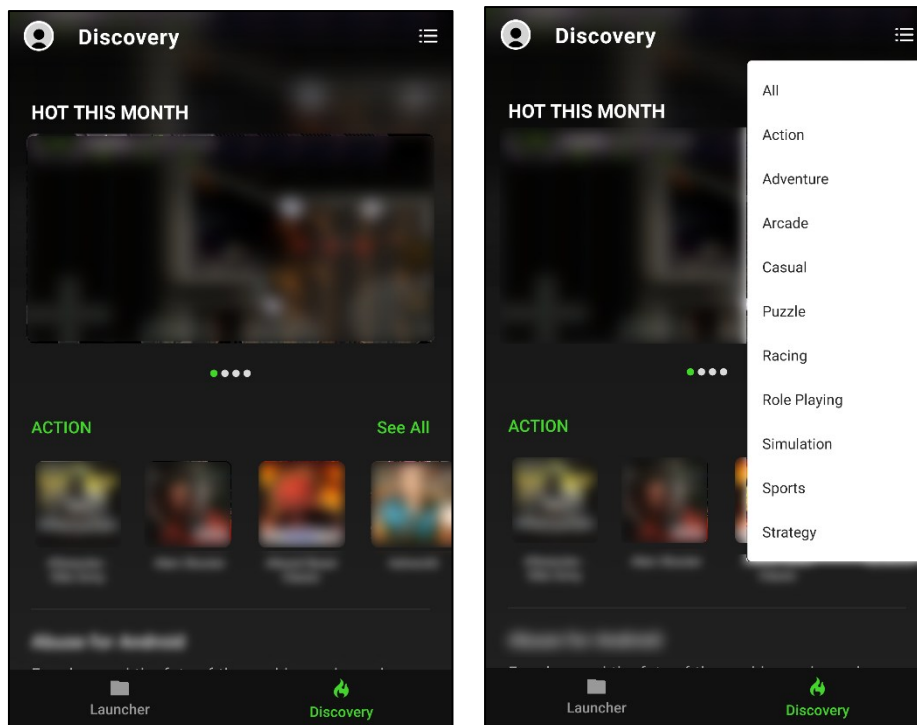

Avatar

Acessível de qualquer lugar do seu aplicativo, seu avatar permite verificar se há atualizações do firmware, editar sua conta Razer ID, visualizar as perguntas frequentes e informações do aplicativo, e até mesmo encerrar a sessão de sua conta.

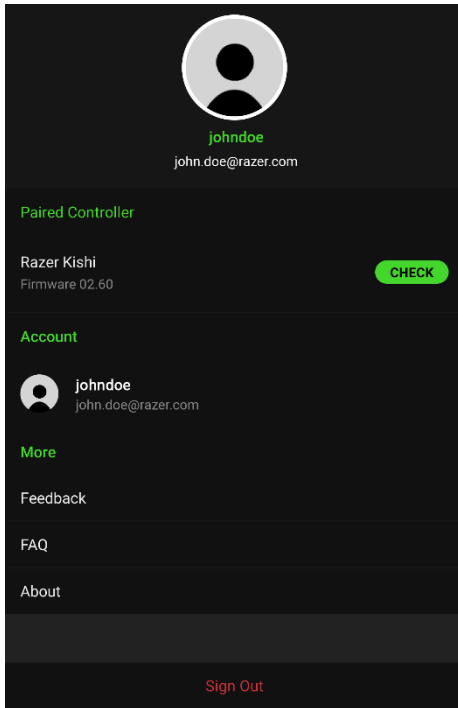

Controle emparelhado

Mostra o nome do dispositivo e versão do firmware do controle conectado. Você também pode utilizar essa seção para verificar se há qualquer atualização disponível para o seu controle. [Saiba mais sobre atualizações do firmware](#)

Conta

Toque para alterar a imagem de exibição do seu avatar, alterar sua Razer ID e gerenciar outras configurações da conta.

Feedback

Relate problemas usando os arquivos de log de seu aplicativo ou envie solicitações de recursos para a equipe da Razer.

Sobre

Mostra breves informações sobre o aplicativo, a declaração de direitos autorais e traz links relevantes, como os Termos de Serviço, a Política de Privacidade e o Aviso de Software de Código Aberto.

Atualizações do firmware

Caso esteja prestes a fazer uma inicialização do firmware, o aplicativo recomendará que, primeiro, você deve ativar o modo de atualização do firmware do controle.

Para ativar o modo de atualização do firmware do controle:

1. Desconecte o telefone do controle.

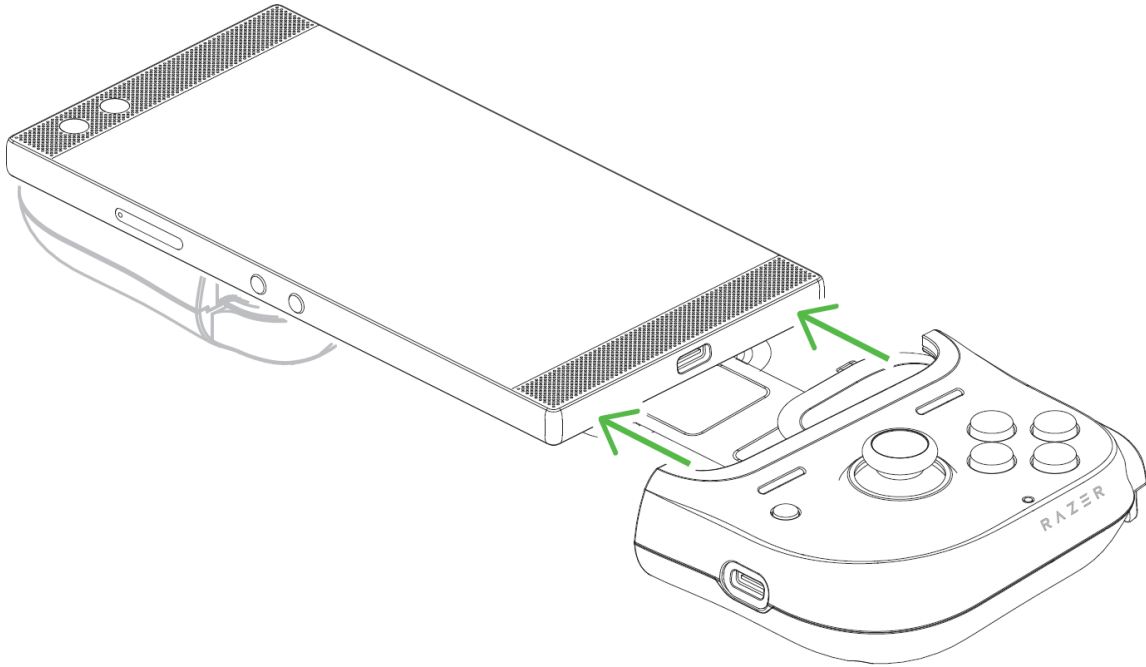

2. No seu controle Razer, pressione e segure os botões **Y + B + Botão de função / Menu** ao mesmo tempo.

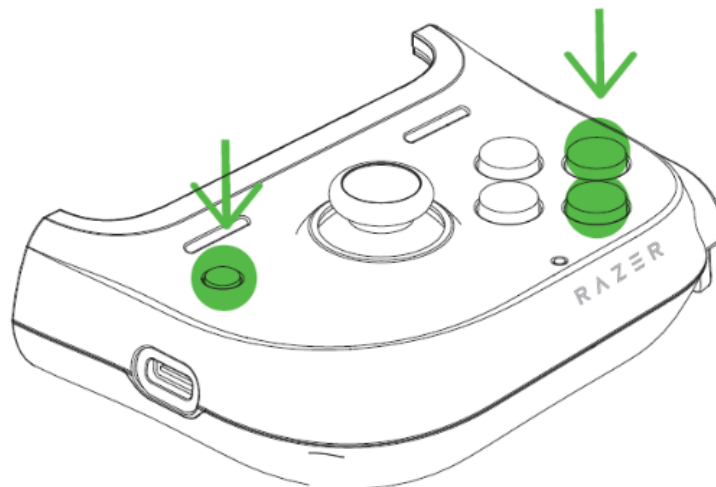

3. Enquanto mantém os botões **Y + B + Botão de função / Menu** pressionados, reconecte o telefone ao controle.

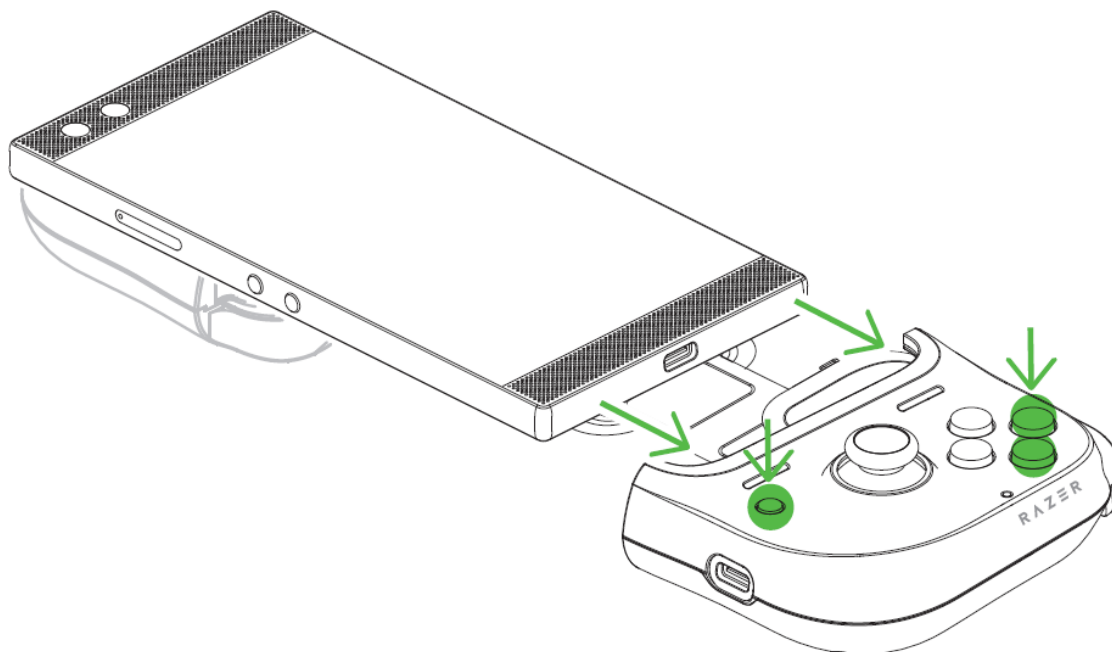

5. SEGURANÇA E MANUTENÇÃO

DIRETRIZES DE SEGURANÇA

Para obter a máxima segurança durante o uso do Razer Kishi for Android (Xbox), sugerimos que você adote as seguintes diretrizes:

Caso tenha problemas ao usar o dispositivo adequadamente e a solução de problemas não for suficiente para resolvê-los, desconecte o dispositivo e entre em contato com a linha direta da Razer, ou visite support.razer.com para receber suporte. Nunca tente fazer a manutenção ou consertar o dispositivo por conta própria.

O telefone deve deslizar para dentro do dispositivo e se encaixar perfeitamente nele. Caso tenha problemas para fixar seu telefone no dispositivo, verifique se está deslizando corretamente a porta Tipo C do telefone no conector Tipo C adequado ou se está usando as empunhaduras de borracha corretas para o seu telefone. Não force o telefone para dentro do controle, bloqueando-o.

Não desmonte o dispositivo nem tente operá-lo sob condições anormais de corrente. Você perderá a garantia ao fazê-lo.

Mantenha o dispositivo longe de líquidos ou umidade. Opere o dispositivo e seus componentes somente dentro das temperaturas indicadas de 0°C (32°F) a 40°C (104°F). Se a temperatura exceder essa faixa, desconecte e desligue o dispositivo para que a temperatura se estabilize em um nível ideal.

MANUTENÇÃO E USO

O Razer Kishi for Android (Xbox) requer uma manutenção mínima para manter suas condições ideais. Recomendamos que você desconecte o telefone do dispositivo uma vez por mês e limpe o dispositivo com cuidado usando um pano macio ou um cotonete para evitar o acúmulo de sujeira.

6. LINGUAGEM JURÍDICA

INFORMAÇÕES SOBRE DIREITOS AUTORAIS E PROPRIEDADE INTELECTUAL

©2025 Razer Inc. Todos os direitos reservados. Razer, o logotipo da cobra com três cabeças, o logotipo Razer, "For Gamers. By Gamers." e o logotipo "Powered by Razer Chroma" são marcas comerciais ou marcas comerciais registradas da Razer Inc. e/ou de empresas afiliadas nos Estados Unidos ou em outros países. Todas as outras marcas registradas são propriedade de seus respectivos donos.

©2018 Google LLC All rights reserved. Android, Google, Google Logo, Google Play, and the Google Play logo are registered trademarks of Google LLC.

Gamevice is a trademark of Gamevice, Inc., registered in the U.S. and other countries.

Microsoft, Xbox and the Xbox logos are trademarks of the Microsoft group of companies and are used under license from Microsoft. All other trademarks are the property of their respective owners.

A Razer Inc. ("Razer") pode ser detentora de direitos autorais, marcas comerciais, segredos comerciais, patentes, aplicações de patentes ou outros direitos de propriedade intelectual (registrados ou não) referentes ao produto citado neste guia. O fornecimento deste guia não concede a você licença sobre qualquer direito autoral, marca comercial, patente ou direito de propriedade intelectual, seja qual for. O Razer Kishi for Android (Xbox) (o "Produto") pode diferir das imagens apresentadas na embalagem ou em outros contextos. A Razer não assume qualquer responsabilidade por tais diferenças nem por quaisquer erros que possam aparecer. As informações contidas neste guia estão sujeitas a alteração sem aviso prévio.

GARANTIA LIMITADA DO PRODUTO

Para obter os termos atuais e mais recentes da Garantia Limitada do Produto, visite [razer.com/warranty](https://www.razer.com/warranty).

LIMITAÇÃO DE RESPONSABILIDADE

Em nenhuma circunstância a Razer será responsável por qualquer perda de lucro, de informações ou de dados, danos especiais, acidentais, indiretos, indenizatórios ou provenientes de qualquer modo de distribuição, venda, revenda, uso ou incapacidade de uso do Produto. Em nenhuma circunstância a responsabilidade da Razer ultrapassará o valor de compra do Produto no varejo.

GERAL

Estes termos serão regidos pela legislação da jurisdição na qual o Produto foi adquirido e serão interpretados segundo ela. Se qualquer termo neste manual for julgado inválido ou inexecutável, então tal termo (enquanto inválido ou inexecutável) será considerado sem efeito e excluído, sem invalidar quaisquer termos remanescentes. A Razer reserva-se o direito de emendar qualquer termo a qualquer momento e sem aviso prévio.