



# RAZER KISHI FOR ANDROID

GUÍA PRINCIPAL

Lleva tu mejor jugada a cualquier parte, en cualquier momento.

Presentamos un mando de juegos universal que funciona con la mayoría de dispositivos Android, diseñado para disfrutar de un control de juego de consola en tus juegos móviles. Con este mando a tu lado, donde quiera que vayas, la victoria irá contigo.

# ÍNDICE

1. CONTENIDO / REQUISITOS.....	3
2. TE PROPORCIONAMOS COBERTURA.....	5
3. PRIMEROS PASOS.....	6
4. USO DE LA APLICACIÓN RAZER KISHI.....	12
5. SEGURIDAD Y MANTENIMIENTO .....	18
6. ASPECTOS LEGALES .....	19

# 1. CONTENIDO / REQUISITOS

## CONTENIDO

- Razer Kishi for Android (Xbox)

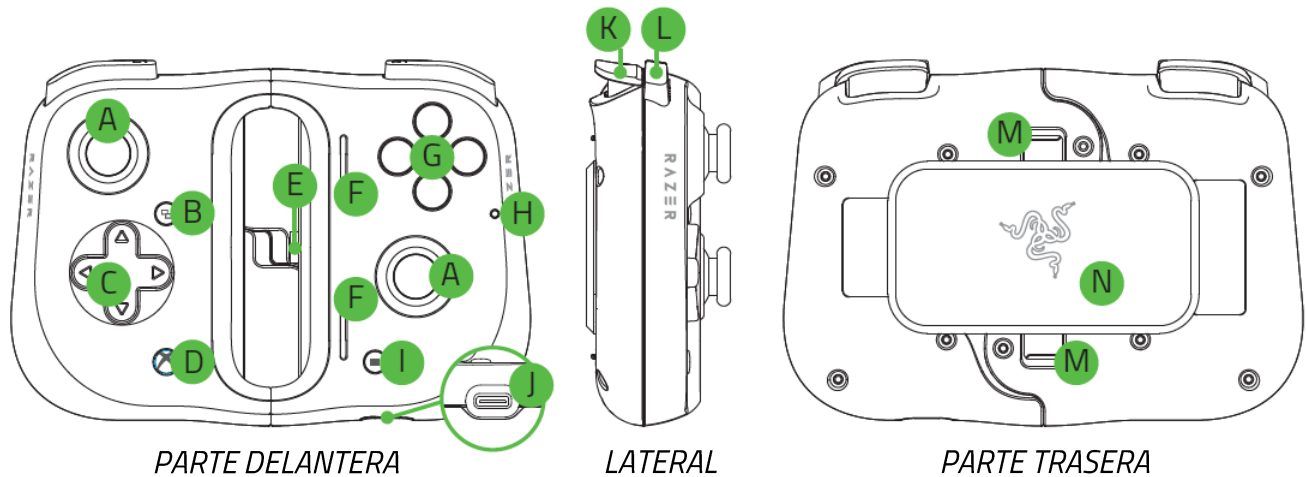

- A.** Palancas de mando analógicas seleccionables
- B.** Ver / Botón de función
- C.** Botones de dirección de 8 direcciones
- D.** Xbox / Botón de función especial
- E.** Conector tipo C
- F.** Puertos de altavoz
- G.** Botones frontales

- H.** Indicador de estado
- I.** Menú / Botón de función
- J.** Puerto tipo C\*
- K.** Gatillos (L2/R2)
- L.** Botones frontales (L1/R1)
- M.** Pestañas de liberación
- N.** Placa de sujeción

*\*Solo admite carga simultánea. Los auriculares y otros accesorios tipo C no son compatibles.*

- Guía de información importante del producto

## REQUISITOS

- Android™ 8.0 Oreo o superior\*
- Conexión a Internet para la instalación de la aplicación

*\*Compatible con Samsung Galaxy S8 / S8+ / S9 / S9+ / S10e / S10 / S10+ / S20 / S20+ / Note 8 / Note 9 / Note 10 / Note 10+, Google Pixel 2 / 2 XL / 3 / 3XL / 4 / 4 XL y otros dispositivos Android.*

---

## 2. TE PROPORCIONAMOS COBERTURA

Tienes un dispositivo increíble en tus manos; complétalo con una cobertura de garantía limitada de 1 año. Ahora, exprime al máximo todo su potencial y consigue ventajas exclusivas de Razer al registrarlo en [razerid.razer.com](https://razerid.razer.com)

*El número de serie  
de tu producto se  
encuentra aquí.*

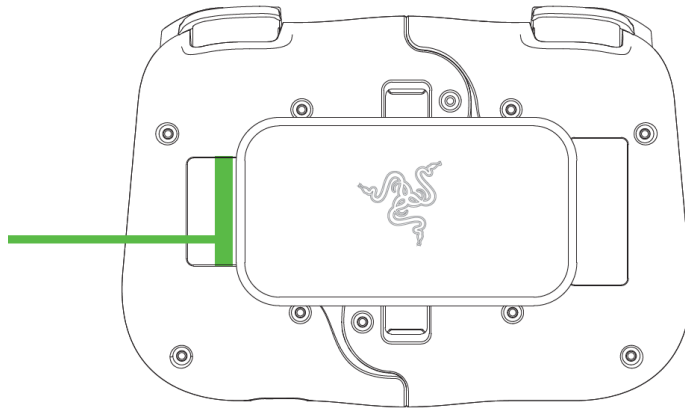

¿Tienes alguna pregunta? Pregúntale al equipo de asistencia de Razer en [support.razer.com](https://support.razer.com)

---

### 3. PRIMEROS PASOS

#### DESPLEGAR EL MANDO

Tira de las dos pestañas de liberación para desbloquear y retirar la placa de sujeción del mando.

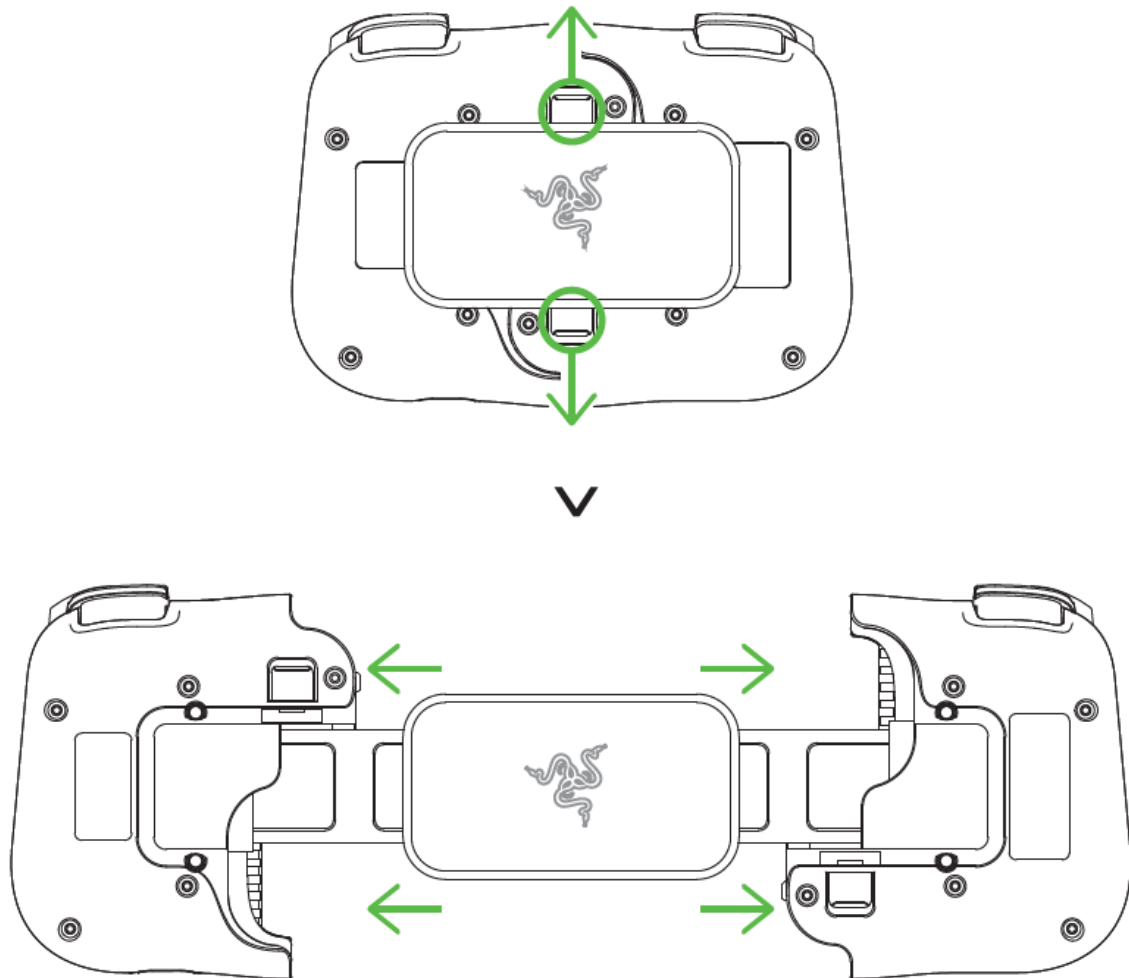

## INSTALAR EL TELÉFONO

Conecta el puerto tipo C del teléfono al conector tipo C del mando y empuja suavemente el lado izquierdo del mando para cubrir el otro lado del teléfono. El indicador de estado se iluminará brevemente en blanco para indicar que el mando está listo para su uso.

**i** Dimensiones máximas compatibles:  
145.3–163.7 mm (alto) x 68.2–78.1 mm (ancho) x  
7.0–8.8 mm (anchura)

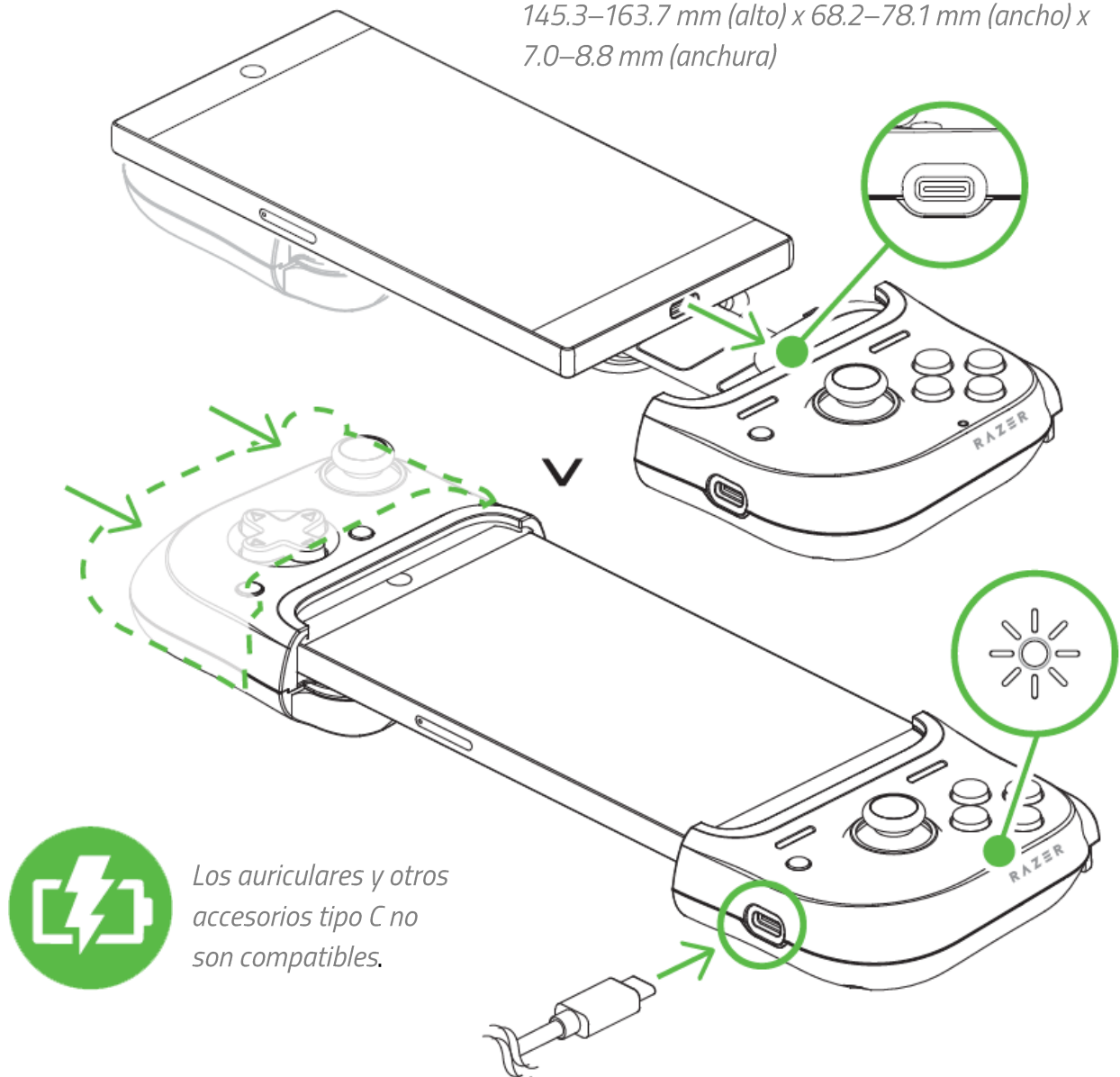

## CAMBIO DE LOS AGARRES DE GOMA

**i** Esto es necesario si quieres usar el mando con un Razer Phone o Razer Phone 2. Visita [support.razer.com](https://support.razer.com) para obtener más información sobre cómo solicitar los agarres de goma para tu teléfono.

Según el teléfono que estés usando con tu mando, puede que tengas que cambiar los agarres de goma acoplados para asegurarte de que tu teléfono quede bien ajustado al mando.

### Extracción

Tira suavemente de uno de los agarres de goma hasta que lo puedas quitar por completo del mando. Haz lo mismo con el otro agarre de goma.

### Instalación

Introduce con firmeza la parte superior de uno de los agarres de goma y luego el resto hasta que esté bien encajado en el mando. Haz lo mismo con el otro agarre de goma.

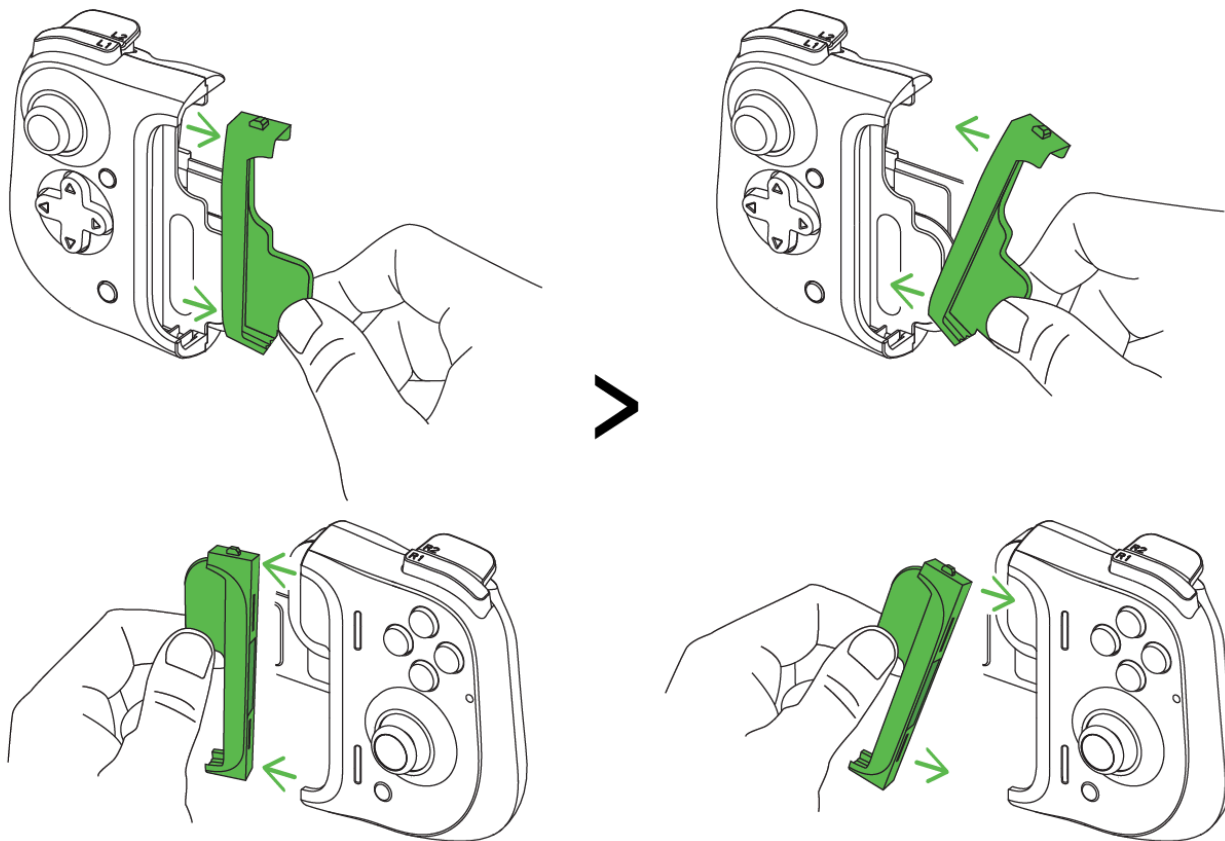

## DESCONECTAR EL TELÉFONO

Para desconectar el teléfono del mando, sujeta el lado derecho del mando con firmeza y tira suavemente del lado izquierdo para desconectar el teléfono sin dificultad.

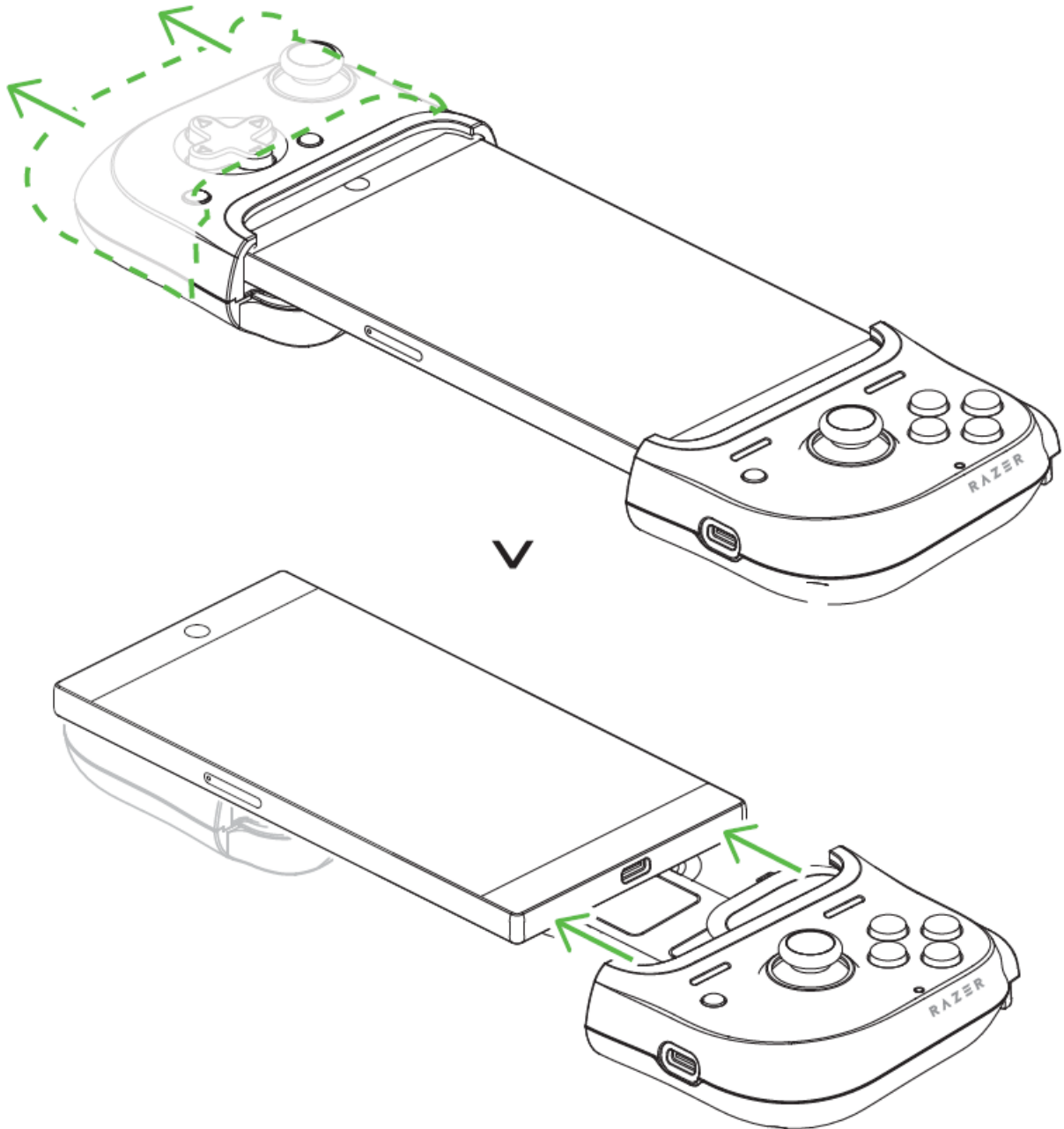

## PLEGAR EL MANDO

Cuando no lo estés usando, puedes plegar el mando juntando sus dos lados y asegurándote de que ambas pestañas estén en el medio.

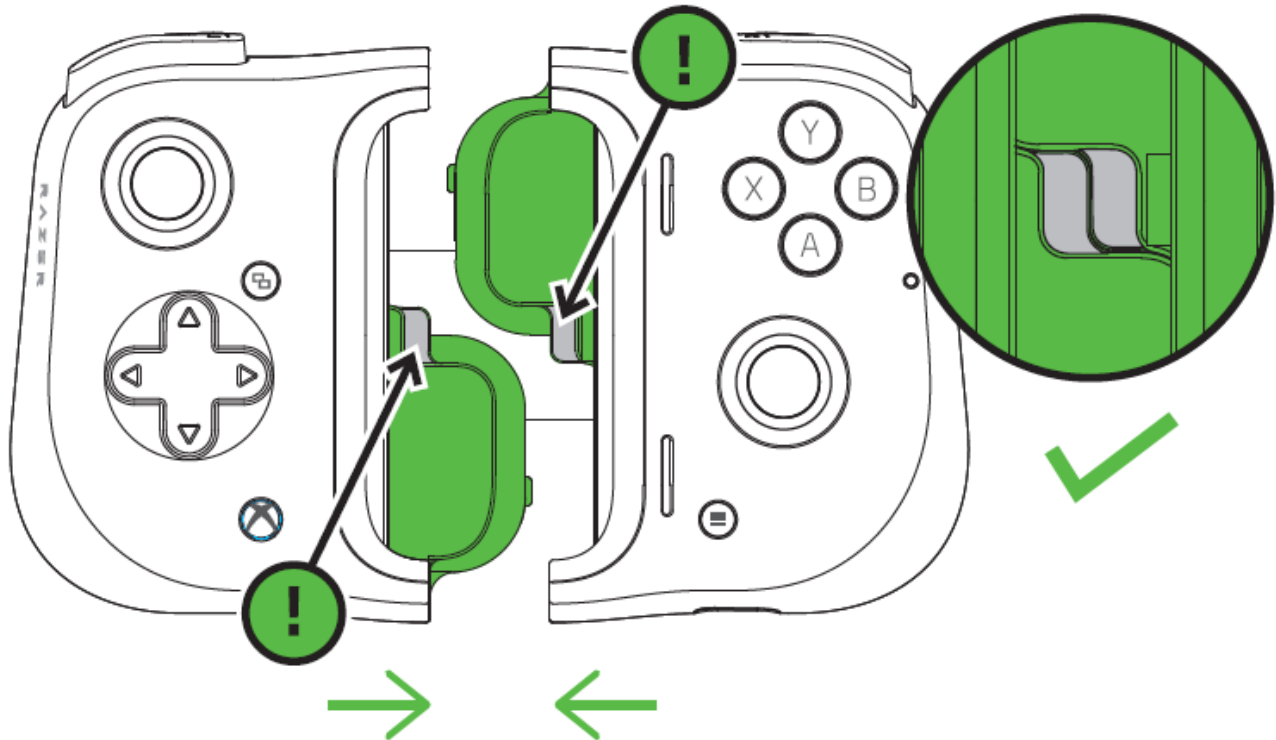

A continuación, puedes apretar con suavidad la placa de sujeción en la parte posterior hasta que ambos lados queden en su sitio.

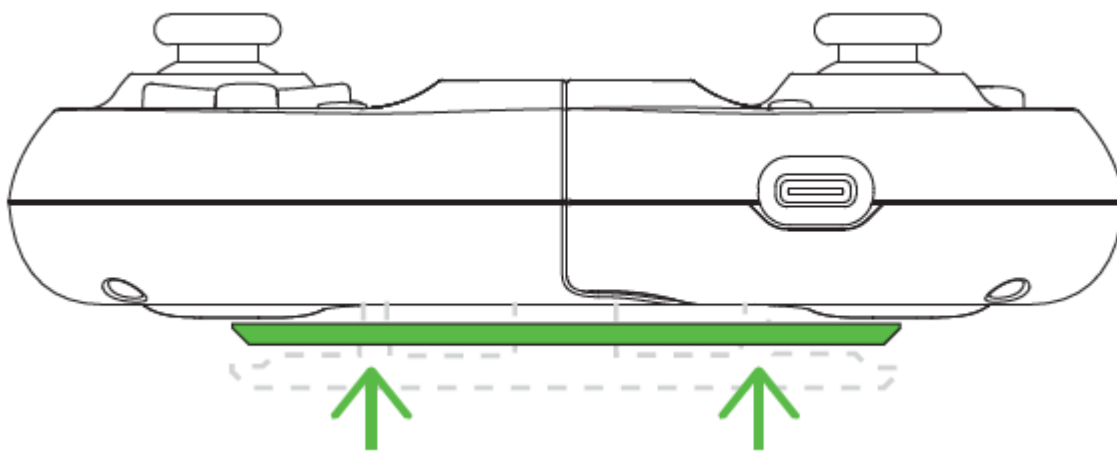

## INSTALACIÓN DE LA APLICACIÓN RAZER KISHI

Descarga la aplicación Razer Kishi y echa un vistazo a todos los juegos compatibles disponibles para tu mando.



Razer Kishi

## 4. USO DE LA APLICACIÓN RAZER KISHI

**i** *Exención de responsabilidad: Es necesaria una conexión a Internet para la instalación, las actualizaciones y las prestaciones basadas en la nube. Te recomendamos que te registres para obtener un Razer ID, pero es opcional. Todas las características están sujetas a modificaciones en función de la versión actual de la aplicación y del dispositivo o dispositivos conectados.*

### LA APLICACIÓN RAZER KISHI

Descarga la aplicación Razer Kishi en tu dispositivo para descubrir e iniciar directamente un montonazo de juegos compatibles e incluso acceder a las actualizaciones de firmware para tu mando.

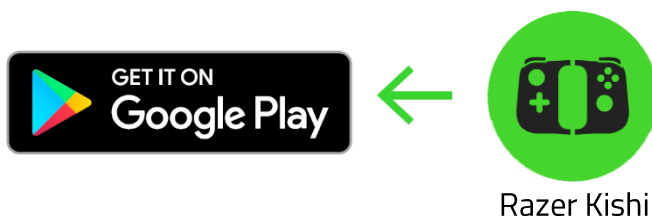

### Inicio

La pestaña de inicio es la página por defecto de la aplicación Razer Kishi. Desde aquí, podrás iniciar directamente cualquier juego compatible instalado en tu teléfono, juegos no probados que hayas añadido de forma manual a la aplicación y cualquier otro juego al que hayas jugado recientemente.

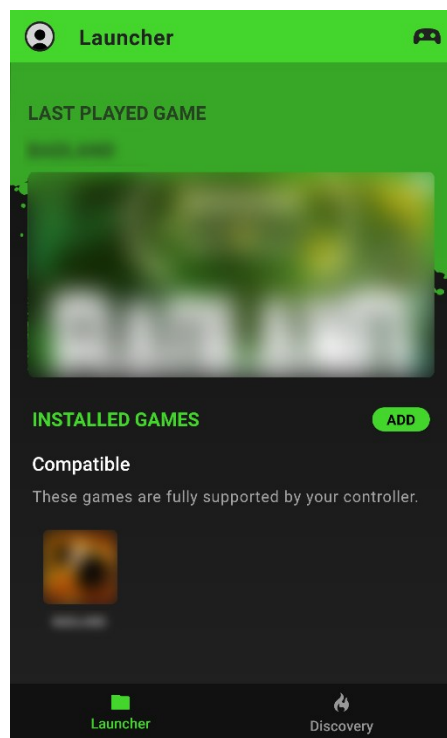

#### Estado del mando

El icono del mando (  ) muestra si el mando está conectado.

#### Compatibles

Muestra todos los juegos compatibles que estén actualmente instalados en tu teléfono. Al pulsar cualquier juego compatible mientras tu teléfono esté conectado al mando, podrás iniciar el juego con los controles preestablecidos del mando.

**i** *Por defecto, todos los juegos compatibles instalados en tu teléfono se añaden a esta pestaña.*

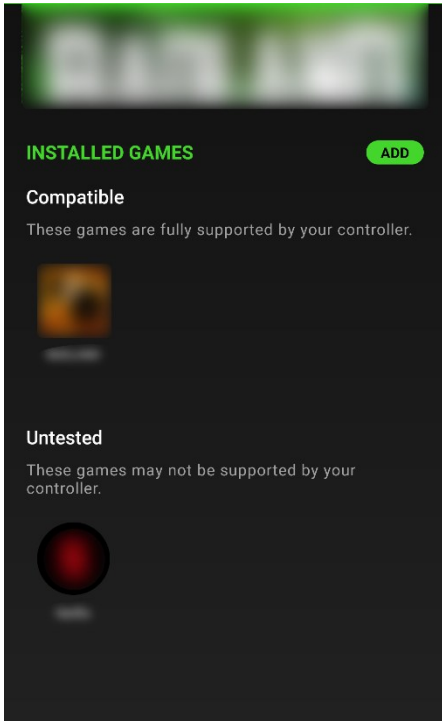

## No probados

Muestra todos los juegos que hayas añadido de forma manual a la aplicación.



*Los juegos que se muestran en esta categoría puede que sean compatibles o no con el mando.*

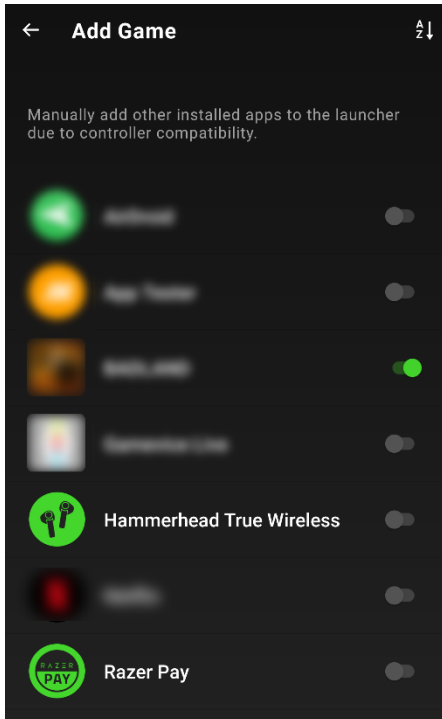

## Añadir juegos

Para añadir juegos de forma manual, pulsa en el botón AÑADIR y activa o desactiva cualquiera de las aplicaciones mostradas que quieras usar con el mando Razer.

## Descubrir

Ve a la pestaña Descubrir para ver los juegos más recientes compatibles con tu mando. Puedes pulsar en el icono miscelánea (☰) para saltar inmediatamente a cualquiera de tus géneros preferidos.

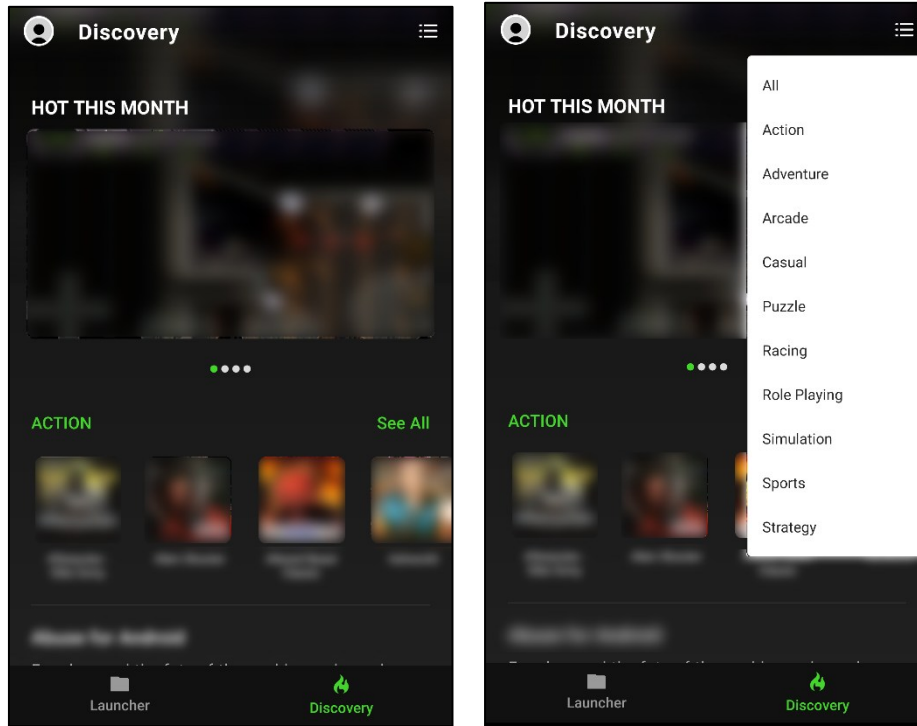

## Avatar

Accesible desde cualquier lugar de la aplicación, tu avatar te permite comprobar actualizaciones de firmware, editar tu cuenta Razer ID, enviar comentarios, ver las preguntas frecuentes y la información de la aplicación, o incluso cerrar sesión.

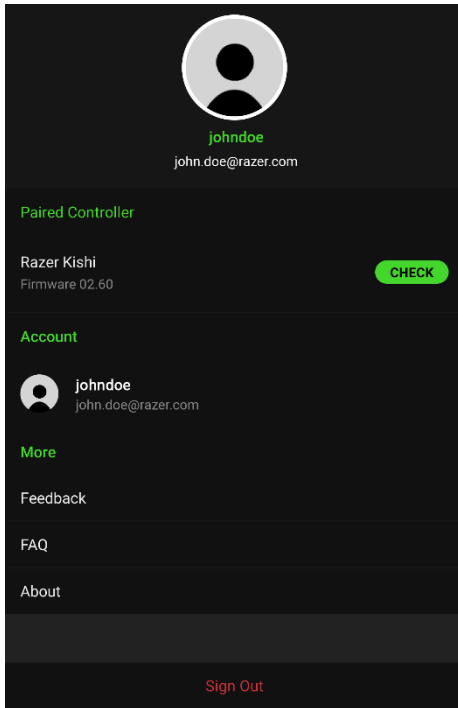

### *Mando sincronizado*

Muestra el nombre del dispositivo y la versión de firmware del mando conectado. También puedes usar esta sección para comprobar si hay actualizaciones del mando disponibles. [Más información acerca de las actualizaciones de firmware](#)

### *Cuenta*

Pulsa para cambiar la foto que se muestra de tu avatar, cambiar tu Razer ID, y gestionar otros ajustes de la cuenta.

### *Comentarios*

Informa de cualquier problema con los archivos de registro de la aplicación o envía una solicitud de función al equipo Razer.

### *Acerca de*

Muestra información breve de la aplicación, la declaración del copyright y ofrece enlaces relevantes, como los Términos de servicio, la Política de privacidad y el Aviso de software de código abierto.

## Actualizaciones de firmware

En caso de que estés a punto de iniciar una actualización de firmware, la aplicación te aconsejará que primero actives el modo de actualización de firmware del mando.

Para activar el modo de actualización de firmware del mando:

1. Desconecta el teléfono del mando.

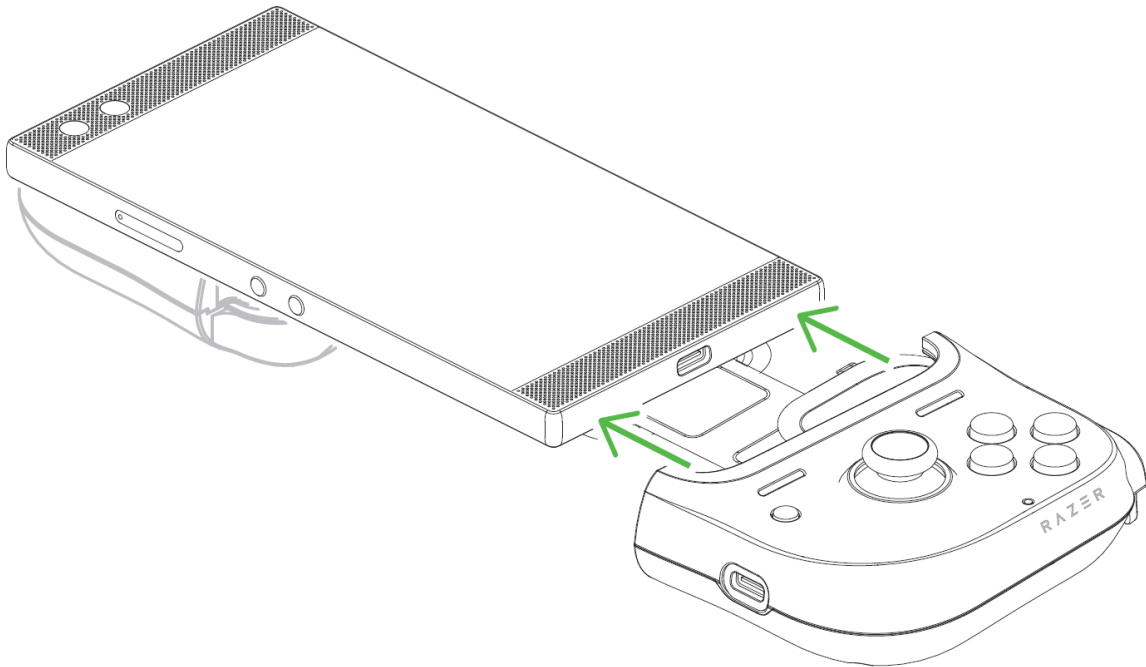

2. En el mando Razer, mantén pulsados los botones **Y + B + Menú / Función (derecho)** a la vez.

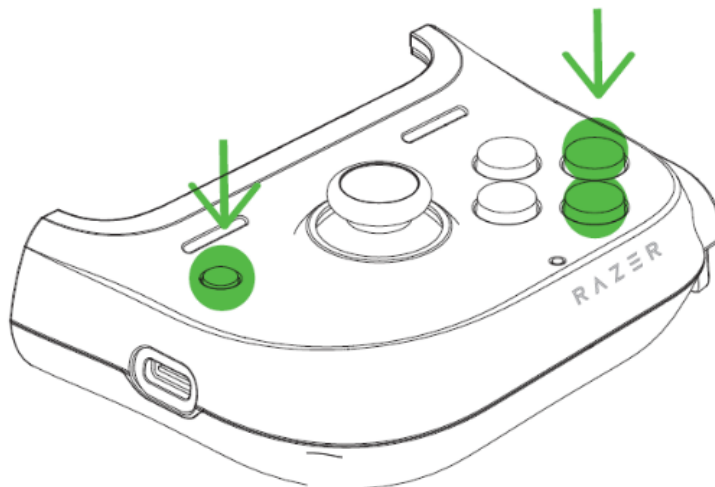

3. Mientras mantienes pulsados los botones **Y + B + Menú / Función (derecho)**, vuelve a encajar el teléfono en el mando.

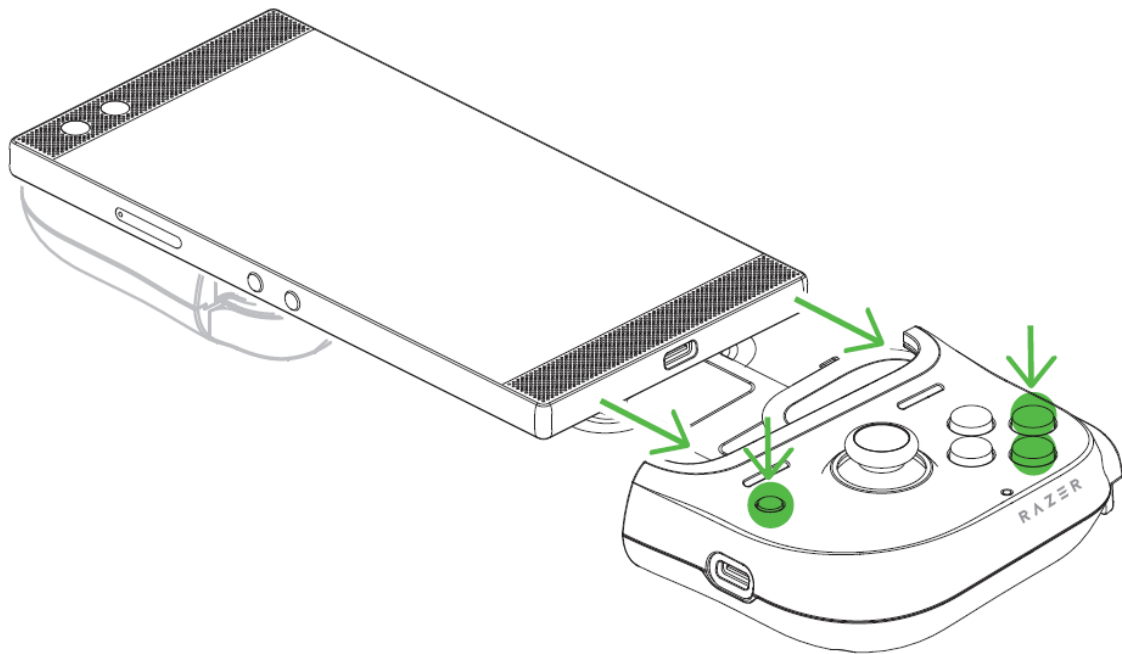

---

## 5. SEGURIDAD Y MANTENIMIENTO

### NORMAS DE SEGURIDAD

A fin de alcanzar la máxima seguridad durante el uso del Razer Kishi for Android (Xbox), te sugerimos adoptar las siguientes medidas:

Si tuvieras algún problema al utilizar el dispositivo correctamente y las indicaciones de la resolución de problemas no dieran resultado, desconecta el dispositivo y llama a la línea de atención de Razer o accede a [support.razer.com](https://support.razer.com) para solicitar asistencia. No intentes de ningún modo reparar el dispositivo ni realizar tareas de mantenimiento por tu cuenta.

Tu teléfono debería deslizarse y encajar con facilidad en el dispositivo. Si tienes algún problema al conectar el teléfono al dispositivo, comprueba que estás colocando el puerto tipo C de tu teléfono en el conector tipo C correspondiente o que estás usando los agarres de goma adecuados para tu teléfono. No insertes el teléfono en el mando a la fuerza.

No desmontes el dispositivo (si lo haces, se anulará la garantía) y no intentes hacerlo funcionar bajo circunstancias anormales.

Mantén el dispositivo alejado de líquidos o humedad. El dispositivo y los componentes deben funcionar dentro del rango específico de temperaturas de 0 °C (32 °F) a 40 °C (104 °F). Si la temperatura supera ese rango, desconecta el dispositivo para dejar que la temperatura se estabilice hasta un nivel óptimo.

### USO Y MANTENIMIENTO

Para mantenerse en buenas condiciones, Razer Kishi for Android (Xbox) requiere un mantenimiento mínimo. Para evitar la acumulación de suciedad, recomendamos desconectar el teléfono del dispositivo una vez al mes y limpiarlo con cuidado usando un paño suave o un hisopo de algodón.

---

## 6. ASPECTOS LEGALES

### INFORMACIÓN SOBRE DERECHOS DE AUTOR Y PROPIEDAD INTELECTUAL

© 2025 Razer Inc. Todos los derechos reservados. Razer, el logotipo de la serpiente de tres cabezas, el logotipo de Razer , "For Gamers. By Gamers.", y el logotipo de "Powered by Razer Chroma" son marcas comerciales o marcas registradas de Razer Inc. y/o sus empresas afiliadas en Estados Unidos y otros países. El resto de marcas registradas son propiedad de sus respectivos titulares.

©2018 Google LLC All rights reserved. Android, Google, Google Logo, Google Play, and the Google Play logo are registered trademarks of Google LLC.

Gamevice is a trademark of Gamevice, Inc., registered in the U.S. and other countries.

Microsoft, Xbox and the Xbox logos are trademarks of the Microsoft group of companies and are used under license from Microsoft. All other trademarks are the property of their respective owners.

Razer Inc. ("Razer") pueden tener derechos de autor, marcas comerciales, secretos comerciales, patentes, aplicaciones de patente u otros derechos de propiedad intelectual (sean registrados o no registrados) con relación al producto de esta guía. La entrega de esta guía no otorga licencia sobre dichos derechos de autor, marcas comerciales, patentes u otros derechos de propiedad intelectual. El Razer Kishi for Android (Xbox) (el "Producto") puede diferir de las imágenes del embalaje u otras. Razer no asume ninguna responsabilidad sobre dichas diferencias o por cualquier error que pudiera aparecer. La información contenida aquí está sujeta a cambios sin previo aviso.

### GARANTÍA LIMITADA DEL PRODUCTO

Para obtener los términos más recientes y actuales de la Garantía limitada del producto, visita [razer.com/warranty](https://www.razer.com/warranty).

### LIMITACIÓN DE RESPONSABILIDAD

Razer no será en ningún caso responsable de ninguna pérdida de beneficios, pérdida de información o datos, especial, fortuita, indirecta, punitiva o consecuente, que surja de alguna forma de la distribución o la venta, reventa, uso o incapacidad para usar el Producto. La responsabilidad de Razer no podrá superar en ningún caso el precio de compra minorista del Producto.

### GENERAL

Estos términos estarán regidos y serán interpretados bajo las leyes de la jurisdicción en la cual se haya comprado el Producto. Si algún término de este documento se considera no válido o no

aplicable, entonces dicho término (en la medida que no es válido ni aplicable), no tendrá efecto y se considerará excluido sin invalidar ninguno de los términos restantes. Razer se reserva el derecho de corregir cualquier término en cualquier momento sin previo aviso.