



# RAZER KISHI FÜR ANDROID (XBOX)

HANDBUCH

Genieße deine A-Games immer und überall. Endlich gibt es für dich einen Universal-Gaming-Controller, der zu den meisten Android-Geräten kompatibel ist und dir beim Mobile Gaming die volle Kontrolle wie bei Konsolen garantiert. Mit diesem Controller ist dein Sieg nicht mehr weit.

# INHALT

1. LIEFERUMFANG / DAS BRAUCHST DU .....	3
2. HOL DIR DAS KOMPLETTPAKET.....	5
3. ERSTE SCHRITTE.....	6
4. SO VERWENDEST DU DIE RAZER KISHI APP .....	12
5. SICHERHEIT UND WARTUNG .....	18
6. RECHTLICHE HINWEISE .....	19

# 1. LIEFERUMFANG / DAS BRAUCHST DU

## LIEFERUMFANG

- Razer Kishi für Android (Xbox)

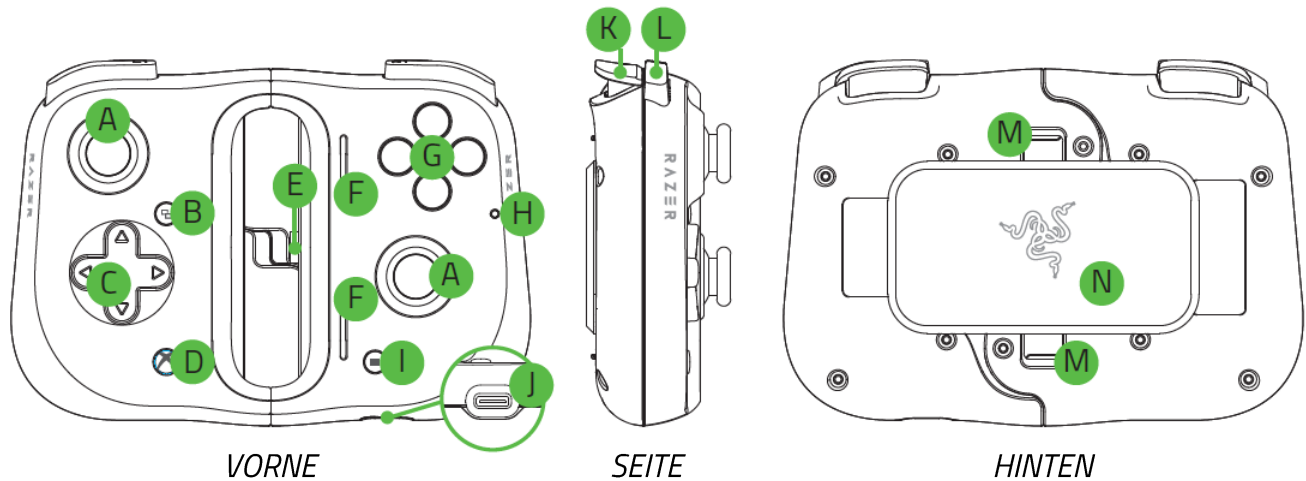

- A. Klickbare Analog-Sticks
- B. Ansicht-/Funktionstaste
- C. 8-Wege-Steuerkreuz
- D. Xbox-/Spezial-Funktionstaste
- E. USB-Typ-C-Anschluss
- F. Lautsprecher-Aussparungen
- G. Aktionstasten
- H. Status-Anzeige

- I. Menü-/Funktionstaste
- J. USB-Typ-C-Anschluss\*
- K. Trigger (L2/R2)
- L. Bumper (L1/R1)
- M. Entriegelungshebel
- N. Platzhalter

*\*Unterstützt nur Passthrough-Aufladen. USB-Typ-C-Kopfhörer und anderes Zubehör werden nicht unterstützt.*

- Wichtige Produktinformationen

## DAS BRAUCHST DU

- Android™ 8.0 Oreo (oder höher)\*
- Internetverbindung für App-Installation

*\*Kompatibel zu Samsung Galaxy S8 / S8+ / S9 / S9+ / S10e / S10 / S10+ / S20 / S20+ / Note 8 / Note 9 / Note 10 / Note 10+, Google Pixel 2 / 2 XL / 3 / 3 XL / 4 / 4 XL und weiteren Android-Geräten.*

---

## 2. HOL DIR DAS KOMPLETTPAKET

Du hältst du ein fantastisches Gerät in deinen Händen, inklusive 1 Jahr eingeschränkter Produktgarantie. Höchste Zeit, dass du sein volles Potenzial entfesselst, indem du dich online registrierst: [razerid.razer.com](https://razerid.razer.com)

*Die Seriennummer deines  
Produktes kannst du hier  
finden.*

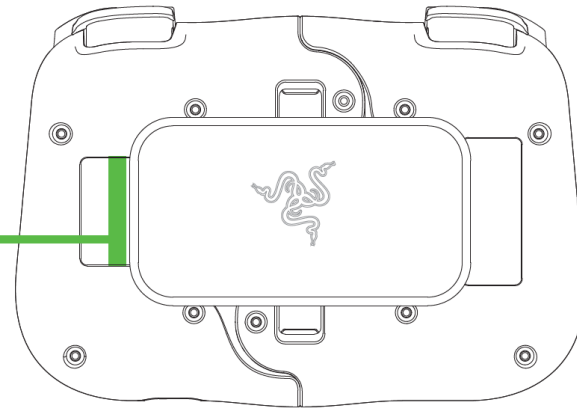

Noch Fragen? Wende dich bitte an dein Razer Support-Team unter [support.razer.com](https://support.razer.com)

---

### 3. ERSTE SCHRITTE

#### SO ZIEHST DU DEINEN CONTROLLER AUSEINANDER

Betätige beide Entriegelungshebel, um den Controller zu entsperren, und entferne den Platzhalter.

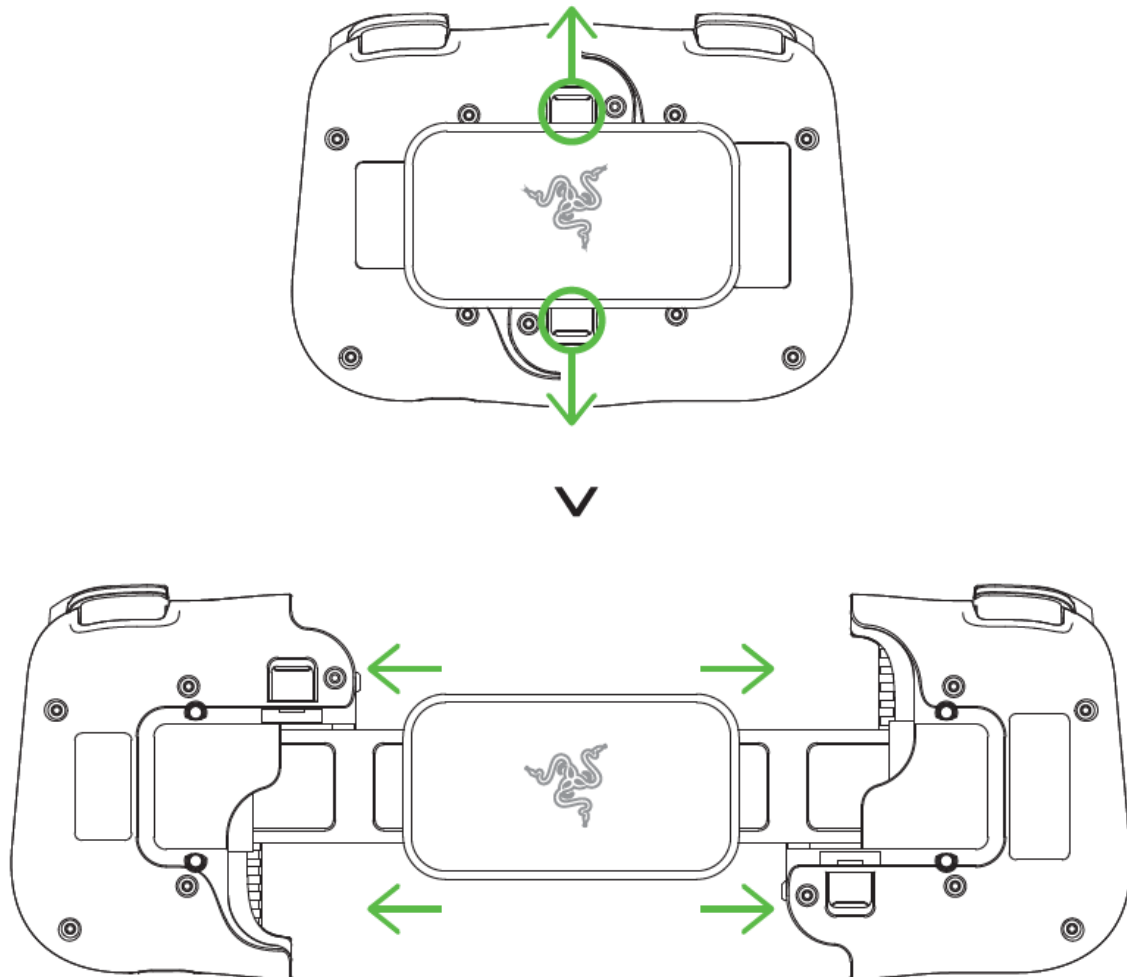

## SO INSTALLIERST DU DEIN SMARTPHONE

Verbinde den USB-Typ-C-Anschluss deines Smartphones mit dem USB-Typ-C-Anschluss des Controllers und ziehe dann vorsichtig den linken Teil des Controllers über die entsprechende Seite deines Smartphones. Die Status-Anzeige leuchtet kurz blau auf, was bedeutet, dass du deinen Controller benutzen kannst.

**i** Unterstützte maximale abmessungen:  
145.3 – 163.7 mm (Höhe) x 68.2 – 78.1 (Breite) x  
7.0 – 8.8 mm (Tiefe)

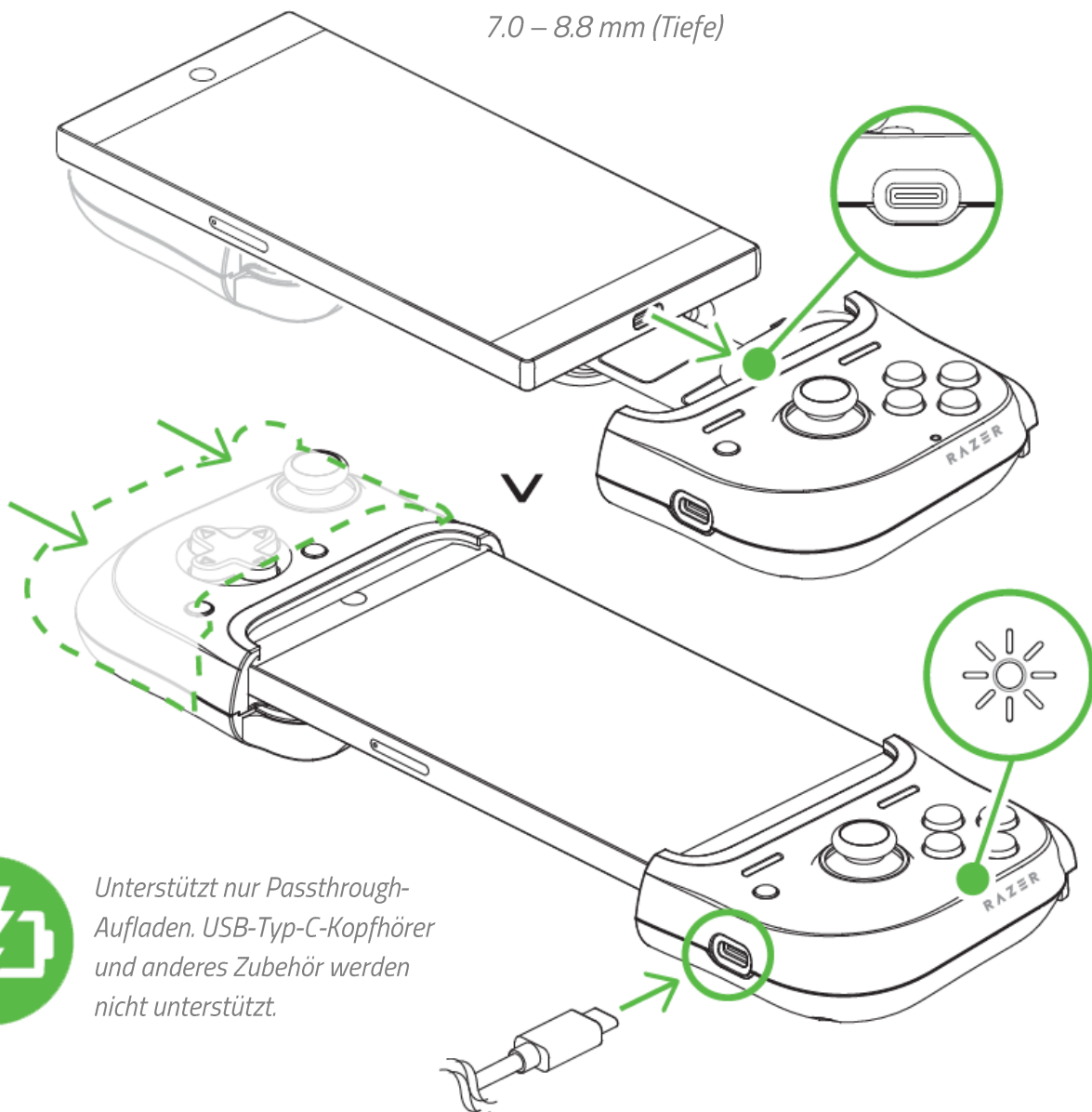

Unterstützt nur Passthrough-Aufladen. USB-Typ-C-Kopfhörer und anderes Zubehör werden nicht unterstützt.

## SO WECHSELST DU DIE GUMMIGRIFFE AUS

**i** Dies ist erforderlich, wenn du deinen Controller mit einem Razer Phone oder Razer Phone 2 verwenden möchtest. Unter [support.razer.com](https://support.razer.com) findest du weitere Informationen dazu, wie du Gummigriffe für dein Smartphone anforderst.

Je nach dem Smartphone, das du mit deinem Controller verwendest, musst du unter Umständen die Gummigriffe austauschen, damit dein Smartphone auch richtig in den Controller passt.

### Entfernen

Ziehe sanft an einem angebrachten Gummigriff, bis du ihn komplett vom Controller entfernen kannst. Wiederhole dies nun auch bei dem anderen Gummigriff.

### Installation

Schiebe den oberen Teil eines Gummigriffs fest in den Controller, dann den Rest, bis er fest im Controller sitzt. Wiederhole dies nun auch bei dem anderen Gummigriff.

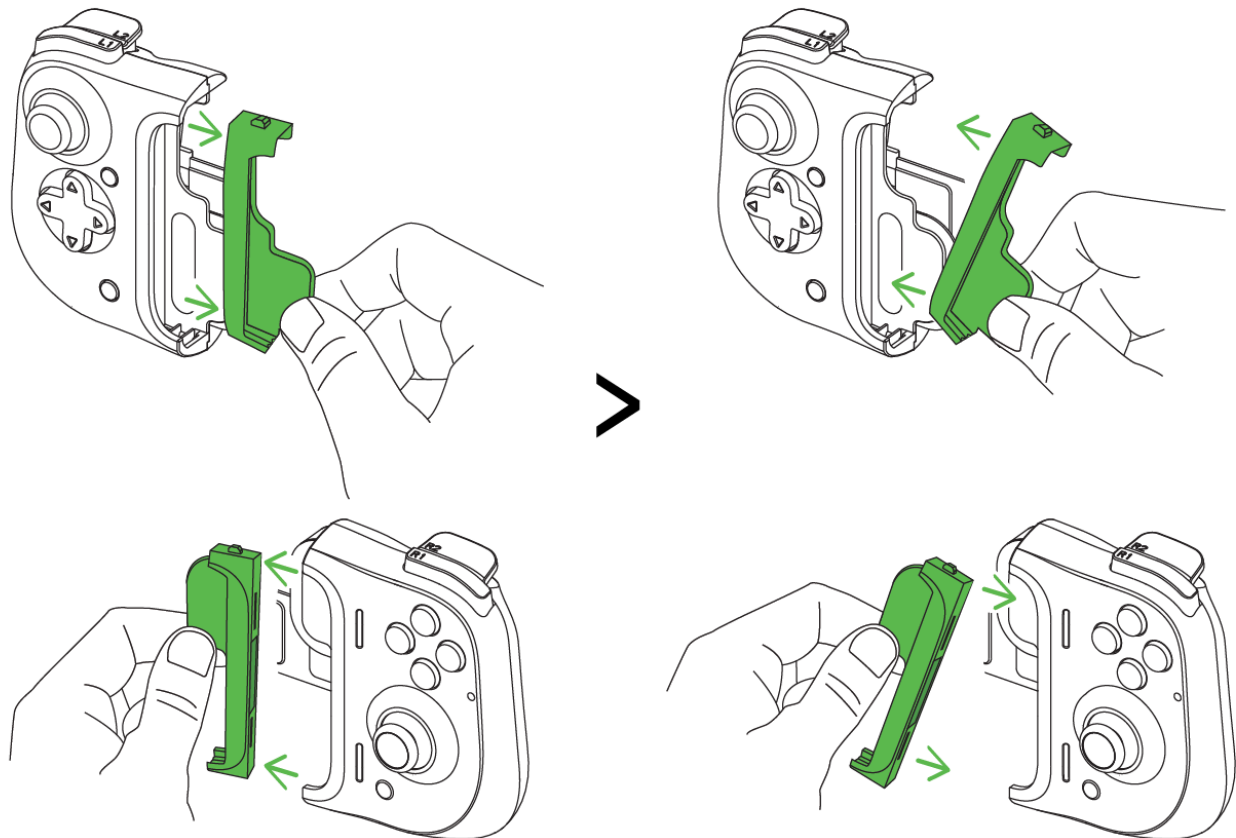

## SO ENTNIMMST DU DEIN SMARTPHONE

Halte den Controller an der rechten Seite fest und ziehe sanft seine linke Seite von deinem Smartphone ab.

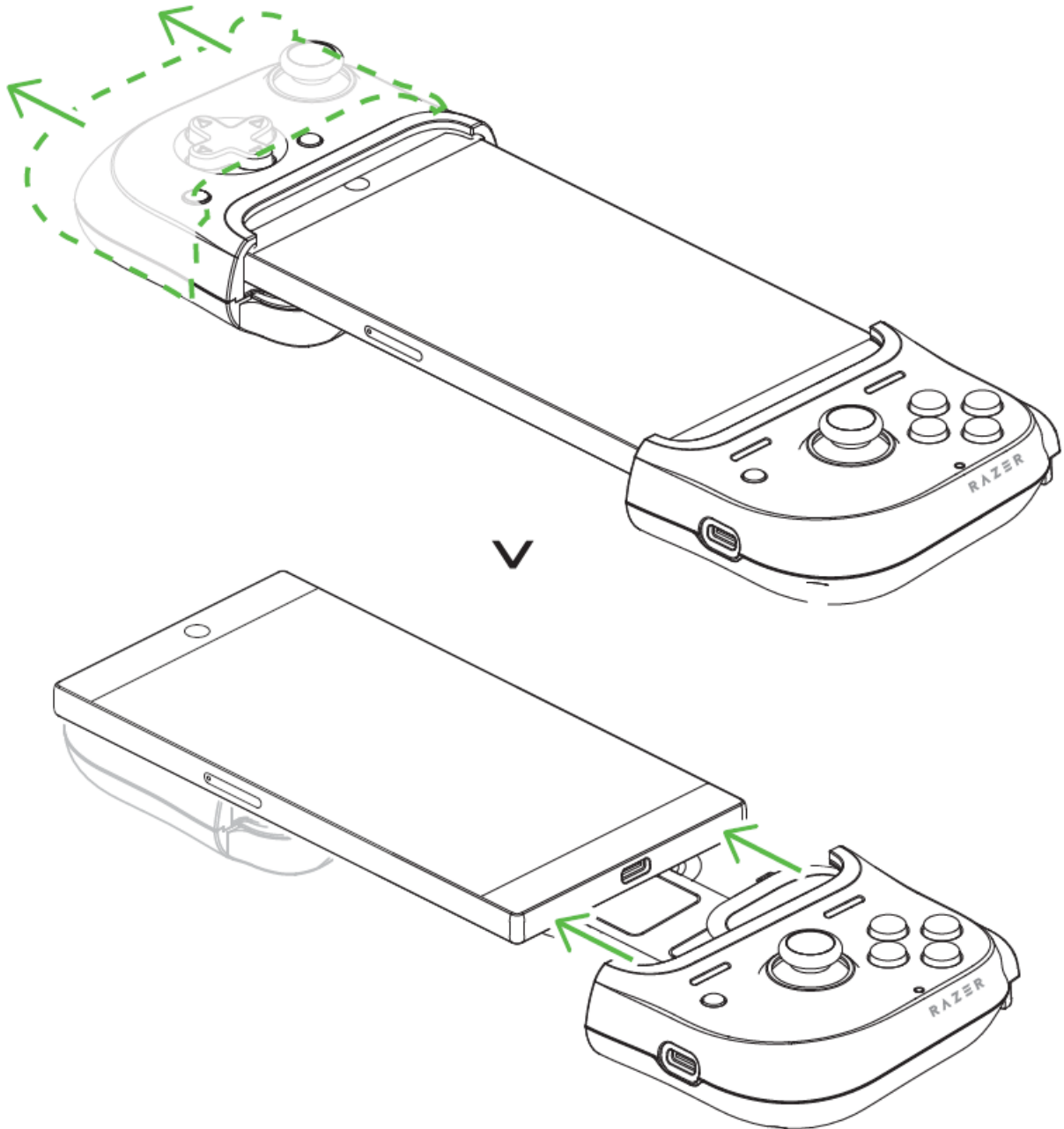

## SO SCHIEBST DU DEINEN CONTROLLER ZUSAMMEN

Wenn du deinen Controller gerade nicht brauchst, kannst du beide Seiten zusammenschieben. Achte darauf, dass beide Zapfen in der Mitte sind.

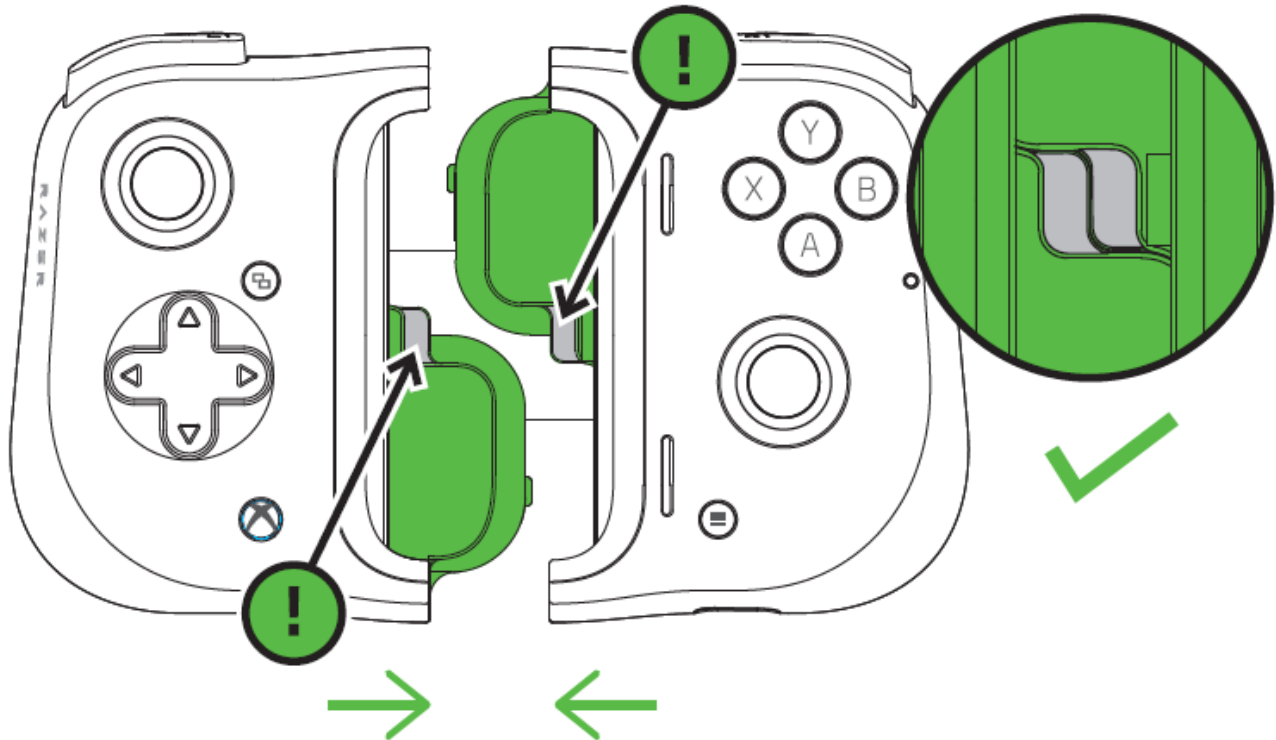

Nun kannst du den Platzhalter vorsichtig wieder hineindrücken, bis er an beiden Seiten einrastet.

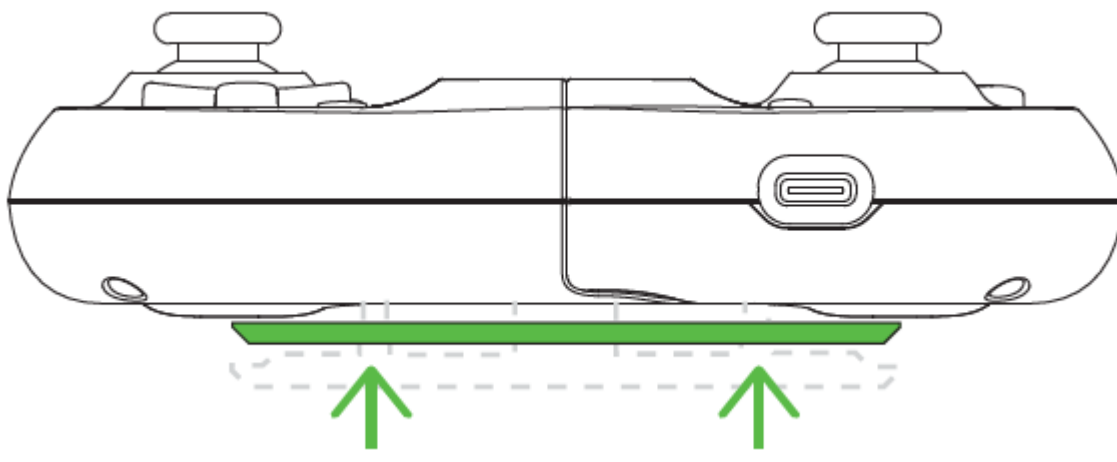

## INSTALLIERE DIE RAZER KISHI APP

Lade die dir Razer Kishi App herunter und schau dir alle zu deinem Controller kompatiblen Spiele an.



Razer Kishi

---

## 4. SO VERWENDEST DU DIE RAZER KISHI APP

**i** *Hinweis: Internetverbindung benötigt für Installation, Updates und cloud-basierte Features. Die Registrierung für eine Razer ID ist empfohlen, aber optional. Bei allen Features sind je nach aktueller App-Version und verbundenen Geräten Änderungen vorbehalten.*

### DIE RAZER KISHI APP

Lade dir die Razer Kishi App für dein Gerät herunter, um jede Menge kompatibler Spiele zu entdecken und direkt zu starten. Du kannst dir sogar Firmware-Updates für deinen Controller herunterladen.

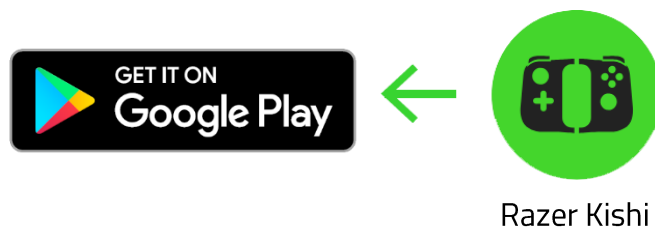

### Launcher

Die Registerkarte "Launcher" ist die Standard-Registerkarte der Razer Kishi App. Von hier aus kannst du direkt jedes kompatible Spiel starten, das auf deinem Smartphone installiert ist, sowie nicht getestete Spiele, die du manuell zur App hinzugefügt hast, und kürzlich gespielte Titel.

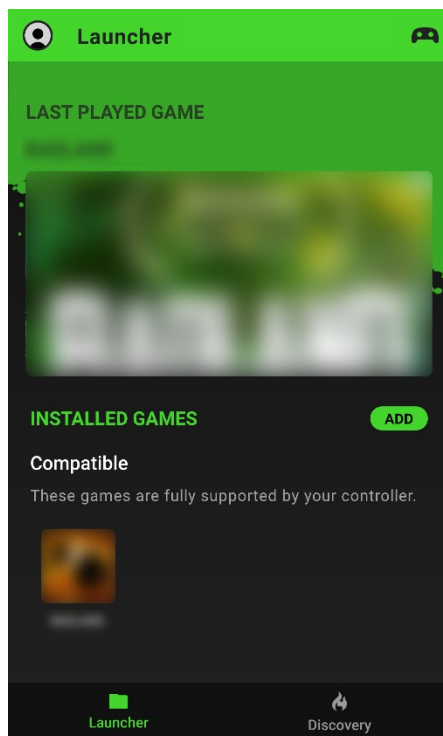

#### *Controller-Status*

Das Controller-Symbol (  ) zeigt an, ob dein Controller verbunden ist.

#### *Kompatibel*

Zeigt dir alle kompatiblen Spiele an, die gerade auf deinem Smartphone installiert sind. Wenn du ein kompatibles Spiel antippst während dein Smartphone mit deinem Controller verbunden ist, wird es mit den Voreinstellungen des Controllers gestartet.

**i** *Standardmäßig werden in dieser Registerkarte alle kompatiblen Spiele angezeigt, die gerade auf deinem Smartphone installiert sind.*

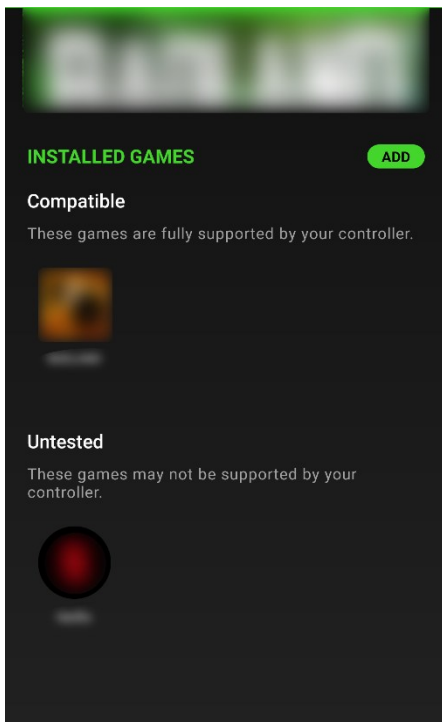

## Nicht getestet

Zeigt alle Spiele an, die du manuell zur App hinzugefügt hast.



*Spiele dieser Kategorie unterstützen unter Umständen deinen Controller.*

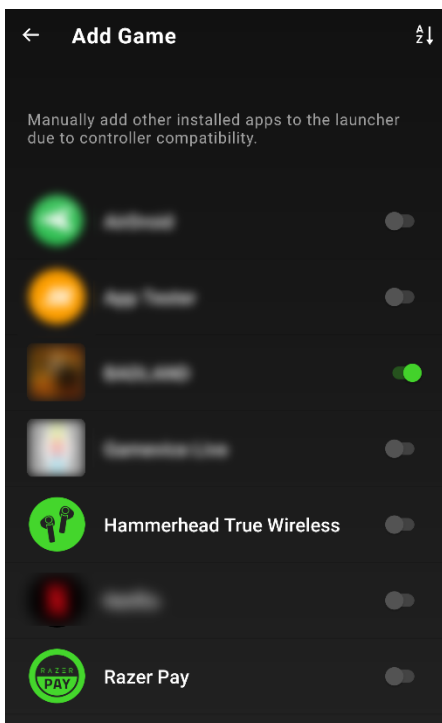

## Spiele hinzufügen

Um manuell Spiele hinzuzufügen, tippe die Schaltfläche "HINZUFÜGEN" an und aktiviere oder deaktiviere alle aufgeführten Apps, die du mit deinem Razer Controller verwenden möchtest.

## Entdecken

Schau dir die Registerkarte "Entdecken" an, um die angesagtesten Spiele für deinen Controller zu finden. Tippe das Symbol (☰) an, um sofort zu einem Genre deiner Wahl zu springen.

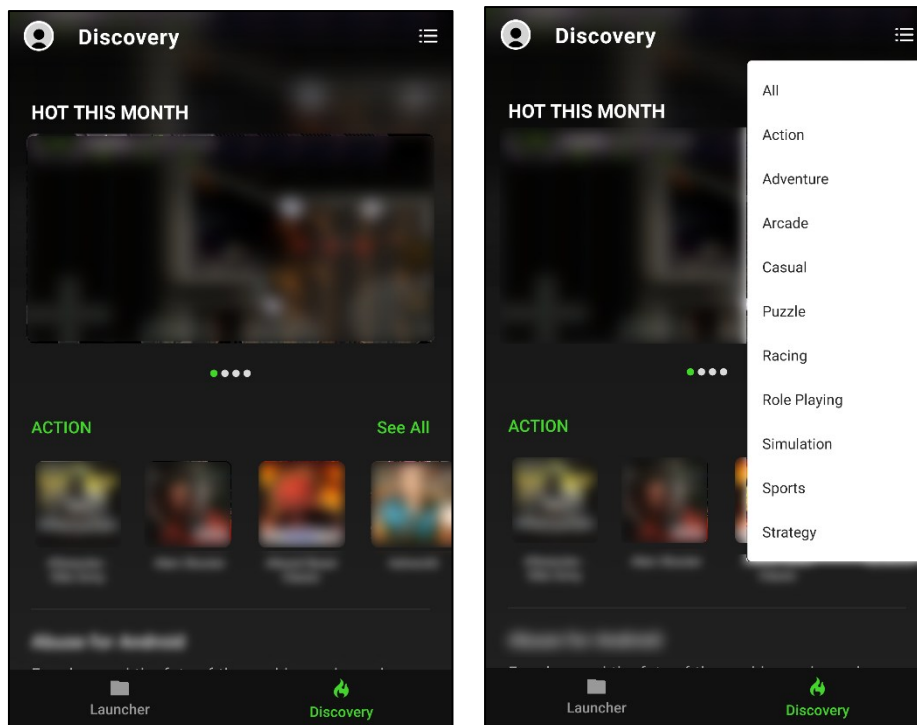

## Avatar

Dein Avatar ist immer und überall in der App verfügbar. Mit seiner Hilfe kannst du nach Firmware-Updates suchen, dein Razer ID-Konto bearbeiten, Feedback senden, Häufig gestellte Fragen (FAQ) und App-Details sehen und dich sogar von deinem Konto abmelden.

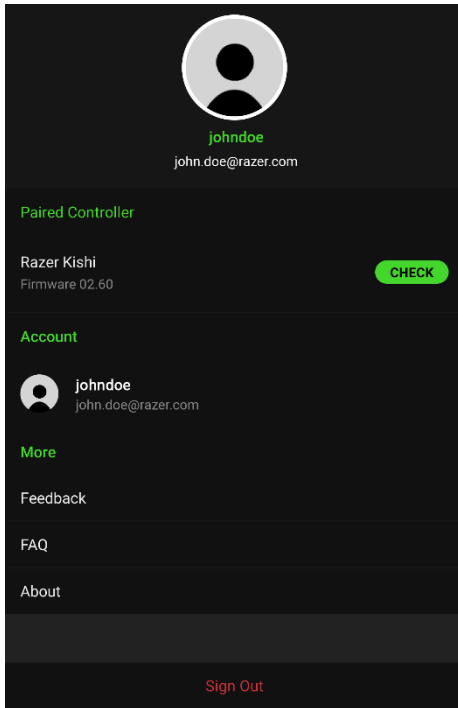

### *Verbundener Controller*

Zeigt den Gerätenamen und die Firmware-Version des verbundenen Controllers an. Hier kannst du auch nach verfügbaren Controller-Updates suchen. [Mehr über Firmware-Updates](#)

### *Konto*

Antippen, um das Anzeigebild deines Avatars oder deine Razer ID zu ändern und diverse Konto-Einstellungen anzupassen.

### *Feedback*

Melde Probleme mithilfe der Protokoll-Dateien deiner App oder schicke dem Razer Team deine Feature-Wünsche.

### *Info*

Hier findest du kompakte App-Informationen, Copyright-Angaben und Links zu den Nutzungsbedingungen, den Datenschutzrichtlinien und Hinweise zu Open-Source-Software.

## Firmware-Updates

Solltest du ein Firmware-Update starten wollen, wird dich die App daran erinnern, dass du zuerst den Controller in den Firmware-Update-Modus versetzen musst.

So aktivierst du den Firmware-Update-Modus für deinen Controller:

1. Entferne dein Smartphone aus dem Controller.

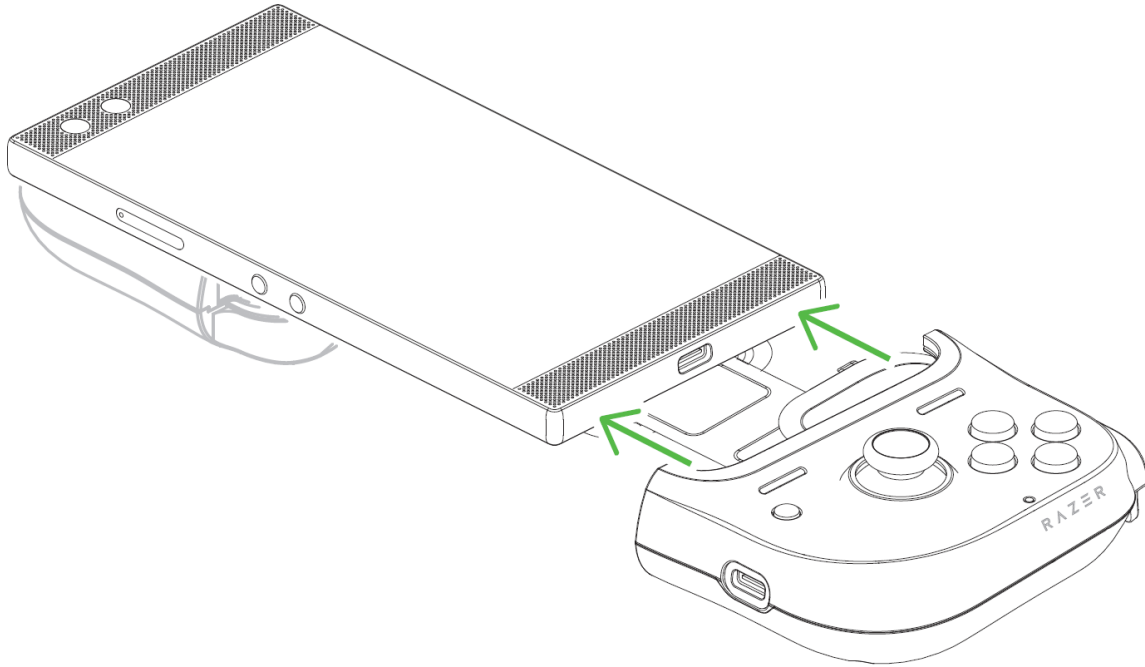

2. Lass bei deinem Razer Controller die Tasten **Y + B + Menü- / Funktionstaste** gleichzeitig gedrückt.

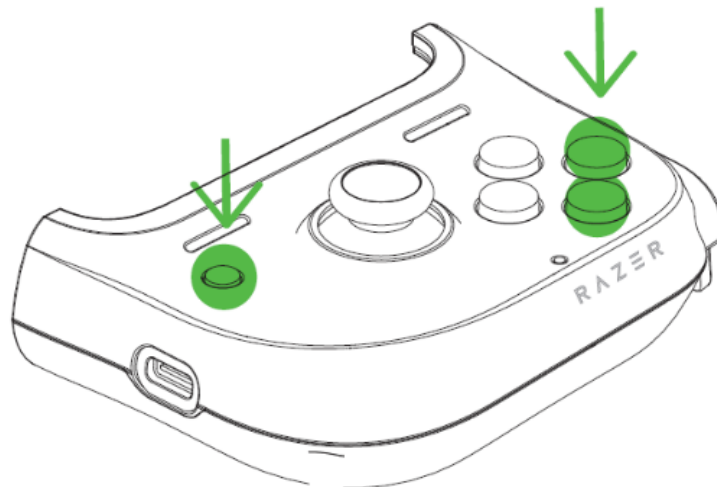

3. Während du die Tasten **Y + B + Menü- / Funktionstaste** gleichzeitig gedrückt hältst, schiebst du dein Smartphone wieder in den Controller.

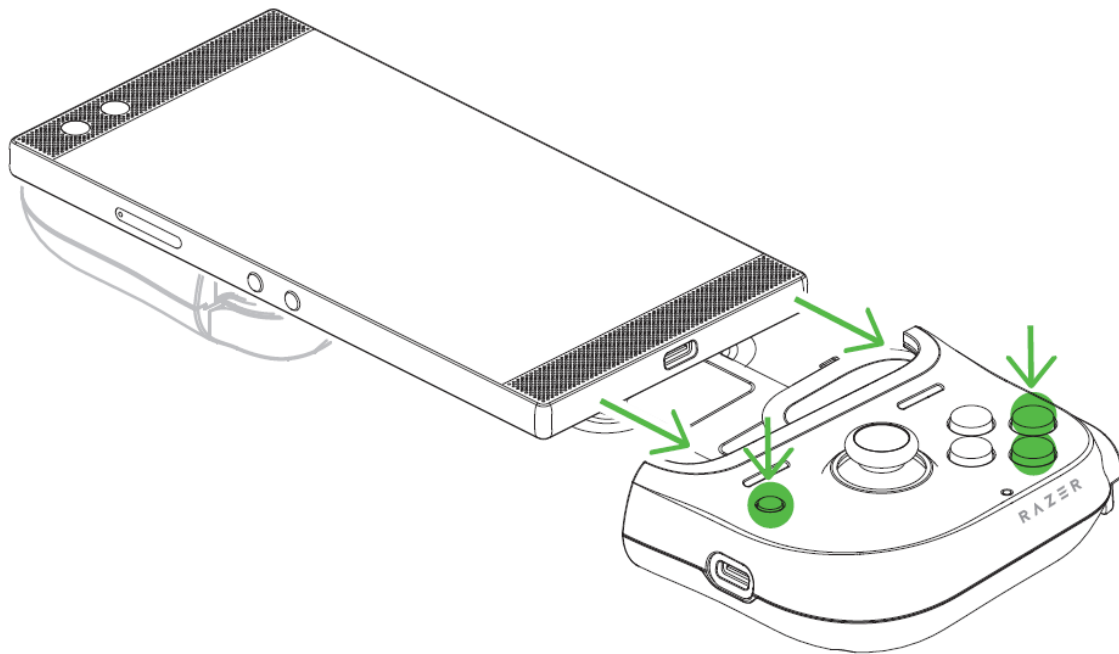

---

## 5. SICHERHEIT UND WARTUNG

### SICHERHEITSRICHTLINIEN

Um die größtmögliche Sicherheit bei der Benutzung deines Razer Kishi für Android (Xbox) zu gewährleisten, empfehlen wir die Einhaltung der folgenden Richtlinien:

Solltest du Probleme beim normalen Betrieb des Geräts haben und die Fehlerbehebung schafft keine Abhilfe, trenne das Gerät (falls möglich) von der Stromversorgung und wende dich an die Razer Hotline. Hilfe findest du auch unter [support.razer.com](https://support.razer.com).

Dein Smartphone sollte sich leicht in den Controller schieben lassen und sicher und fest sitzen. Solltest du dein Smartphone nicht mit dem Controller verbinden können, stell bitte sicher, dass du den USB-Typ-C-Anschluss deines Smartphones auch wirklich auf den USB-Typ-C-Anschluss des Controllers schiebst. Auf keinen Fall solltest du dein Smartphone mit Gewalt in den Controller zwingen.

Nimm den Controller nicht auseinander und benutze ihn nicht mit abweichender Stromspannung. Dadurch erlischt die Garantie.

Halte das Gerät von Flüssigkeiten, Feuchtigkeit und Nässe fern. Betreibe das Gerät nur innerhalb eines Temperaturbereichs von 0 °C bis 40 °C. Sollte die Temperatur außerhalb dieses Bereiches liegen, trenne das Gerät von der Stromversorgung und/oder schalte es aus, bis die Temperatur sich wieder auf ein geeignetes Maß eingeepegelt hat.

### WARTUNG UND BENUTZUNG

Dein Razer Kishi für Android (Xbox) benötigt nur ein geringes Ausmaß an Wartung, um in einem optimalen Zustand zu bleiben. Wir empfehlen, das Gerät einmal monatlich von deinem Smartphone zu entfernen und es mit einem weichen Tuch oder einem Wattestäbchen zu reinigen, um das Ansammeln von Schmutz zu vermeiden.

---

## 6. RECHTLICHE HINWEISE

### INFORMATIONEN ZUM URHEBERRECHT UND ZUM GEISTIGEN EIGENTUM

© 2025 Razer Inc. Alle Rechte vorbehalten. Razer, das dreiköpfige Schlangen-Logo, das Razer-Logo, "For Gamers. By Gamers." und das "Powered by Razer Chroma"-Logo sind Marken oder eingetragene Marken von Razer Inc. und/oder angeschlossenen Unternehmen in den Vereinigten Staaten oder anderen Ländern. Alle anderen Warenzeichen sind Eigentum der jeweiligen Inhaber.

©2018 Google LLC All rights reserved. Android, Google, Google Logo, Google Play, and the Google Play logo are registered trademarks of Google LLC.

Gamevice is a trademark of Gamevice, Inc., registered in the U.S. and other countries.

Microsoft, Xbox and the Xbox logos are trademarks of the Microsoft group of companies and are used under license from Microsoft. All other trademarks are the property of their respective owners.

Razer Inc. ("Razer") kann über Copyrights, Marken, Geschäftsgeheimnisse, Patente, Patentanträge oder andere Rechte an geistigem Eigentum (eingetragen oder nicht) hinsichtlich des Produkts in diesem Handbuch verfügen. Razer gewährt durch die Bereitstellung dieses Handbuchs keine Lizenz für diese Copyrights, Marken, Patente oder andere Formen von geistigem Eigentum. Die Razer Kishi für Android (Xbox) (das "Produkt") kann sich von den Abbildungen auf der Verpackung oder anderswo unterscheiden. Razer übernimmt keine Haftung für solche Unterschiede oder für eventuelle Fehler. Die in diesem Handbuch enthaltenen Informationen können sich ohne Ankündigung jederzeit ändern.

### EINGESCHRÄNKTE PRODUKTGARANTIE

Aktuelle Informationen zu den Bedingungen der eingeschränkten Produktgarantie findest du unter [razer.com/warranty](https://www.razer.com/warranty).

### HAFTUNGSBESCHRÄNKUNG

Razer haftet in keinem Falle für verlorene Gewinne, Verluste von Informationen oder Daten, besondere, zufällige, indirekte, strafrechtliche oder Folgeschäden, die sich aus dem Vertrieb, dem Verkauf, dem Wiederverkauf, dem Gebrauch oder Nutzungsunvermögen des Produkts ergeben. Razer ist in keinem Falle verpflichtet, für höhere Summen als den Einzelhandelspreis des Produkts zu haften.

## **ALLGEMEIN**

Diese Bedingungen unterliegen dem Recht des Staates, in dem das Produkt erworben wurde. Wenn eine hierin enthaltene Bestimmung ungültig oder nicht durchsetzbar ist, wird sie (soweit sie ungültig oder nicht durchsetzbar ist) unwirksam und wird ohne Einfluss auf die verbleibenden Bestimmungen aus der Auslegung dieser Vereinbarung ausgeschlossen. Razer behält sich das Recht vor, jede Bedingung jederzeit und ohne Vorankündigung zu ändern.